



BLACK MIGHTGAIN

ブラックマイトガン

取扱説明書

⚠️ 注意【必ずお読みください】

- 小さな部品があります。誤飲、窒息などの危険がありますので、対象年齢未満のお子様には絶対に与えないでください。
- 尖った部分や鋭い部分がありますので、開封時、取り扱い、保管場所には十分にご注意ください。
- 製品や付属品を人に向けてたり、振り回したり、投げたりしないでください。鑑賞目的以外の事に使用しないでください。
- 無理な方向に力を加えると破損する恐れがあります。ご注意ください。
- 棚やテーブル等、家具の上に長時間置かないでください。設置面に製品の塗装色に移る可能性があります。
- 直射日光の当たる場所や暖房器具等の熱源の側、日中の自動車内等の高温・多湿となる場所には置かないでください。
- パッケージ破損につきましては、製品に破損が生じていない限り、交換の対象外とさせていただきます。ご了承ください。

対象年齢15歳以上

(株)グッドスマイルカンパニー カスタマーサポート係
お問い合わせ：<https://support.goodsmile.com/>

- 取扱説明書（本書）の画像には試作品及びCGを使用しております。商品とは多少異なりますのでご了承ください。

組み立てや取り扱いについての最新情報はこちら
<https://www.goodsmile.com/ja/product/60744/>



セット内容

●取扱説明書（本書）

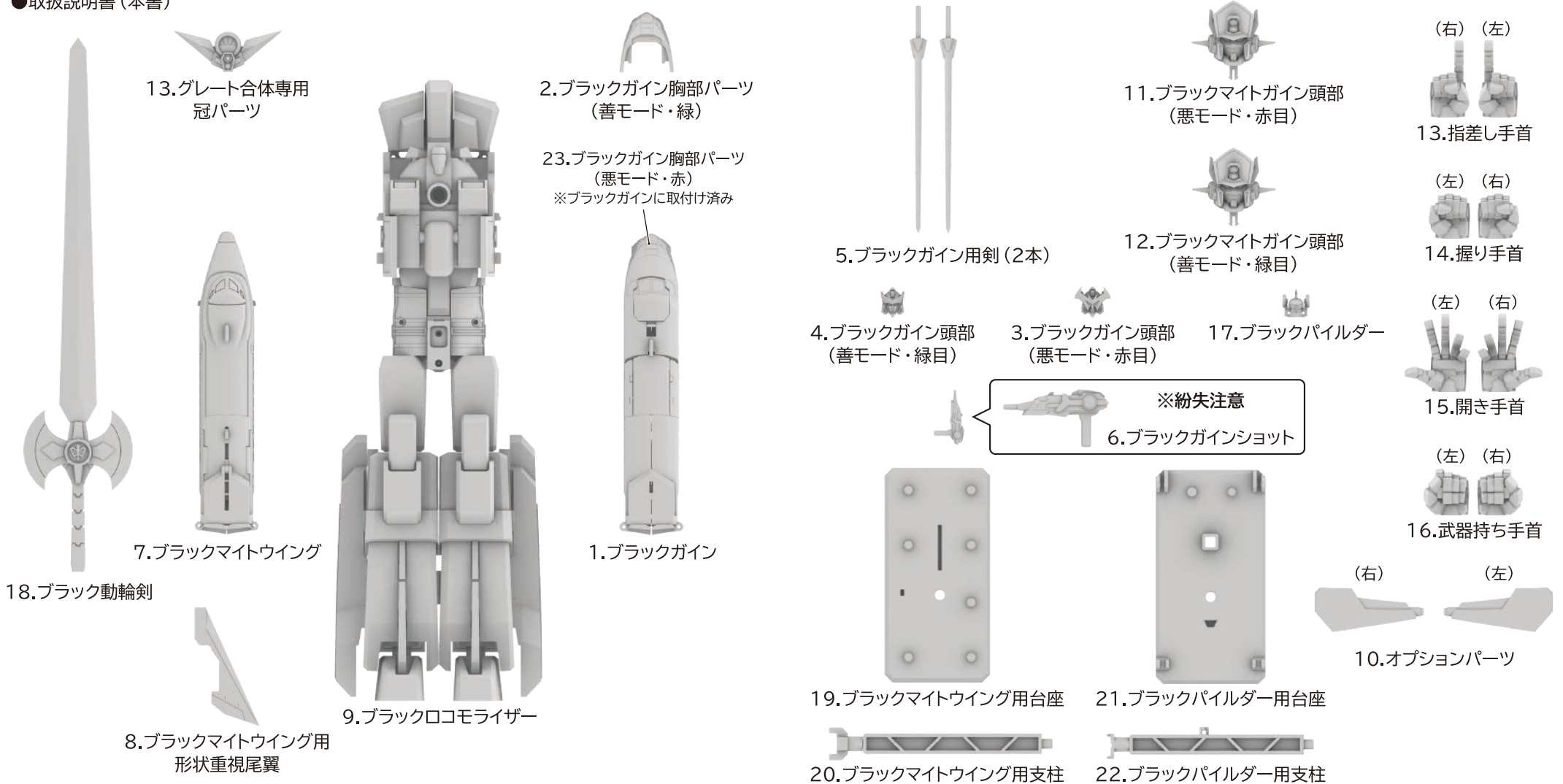

「ブラックグレートマイトガン」への合体を行うには「THE合体 マイトカイザー」(別売)が必要です。
 「ブラックグレートマイトガンパーフェクトモード」への合体を行うには「THE合体 マイトカイザー」(別売)および「THE合体 マイトガンナー」(別売)が必要です。

「THE合体 マイトカイザー」についての詳細はこちら
<https://www.goodsmile.com/ja/product/12319/>



「THE合体 マイトガンナー」についての詳細はこちら
<https://www.goodsmile.com/ja/product/12320/>



ブラックガン

車両形態

※箱に入った状態から始めます。



BG-V

車両形態からロボ形態への変形

1

BG-V

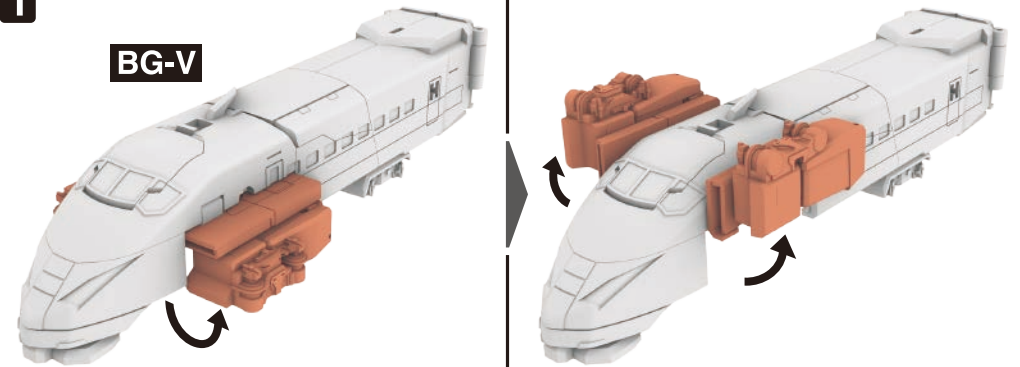

※反対側も同じように変形させます。

2

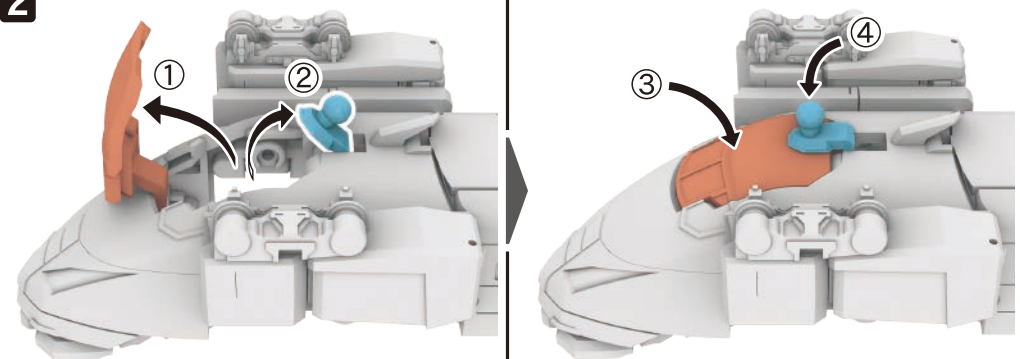

善/悪モード

ブラックガン

ブラックガンは頭部と胸部を交換することで、善・悪両方の姿を再現可能です。

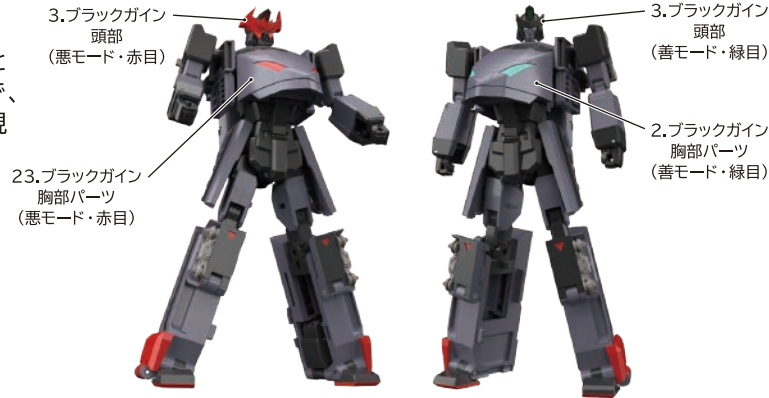

悪モード

善モード

ブラックマイトガン

ブラックマイトガンは頭部を交換することで、善・悪両方の姿を再現可能です。
 ※善モード頭部にブラックパイルダーを合体させることはできません。



悪モード

善モード

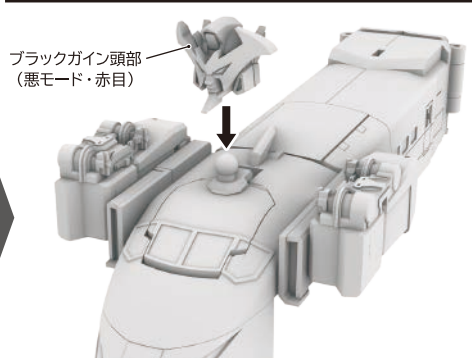

ブラックゲイン頭部
(悪モード・赤目)

3

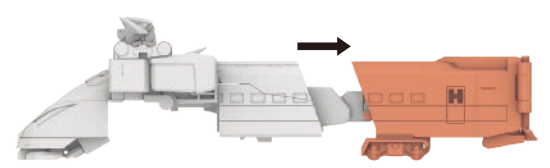

※頭部を取り付けたまま、車両形態に戻すことができます。

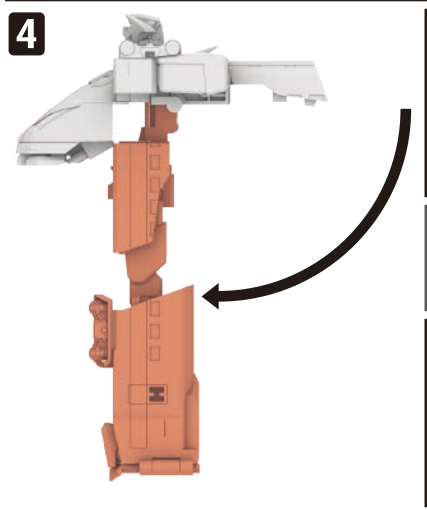

4

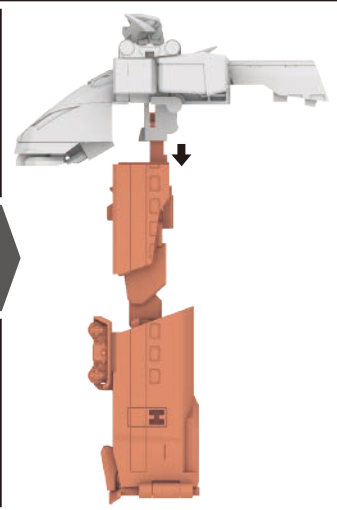

5

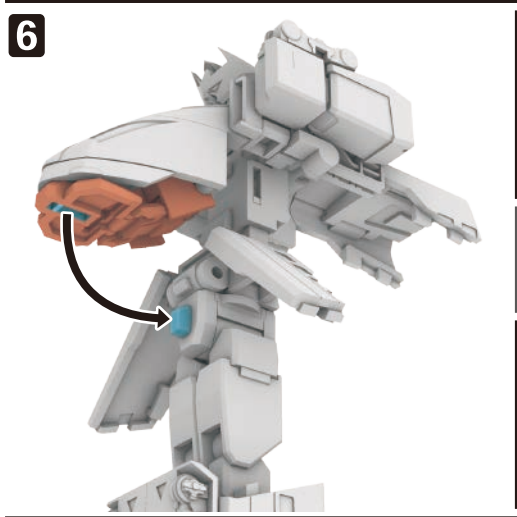
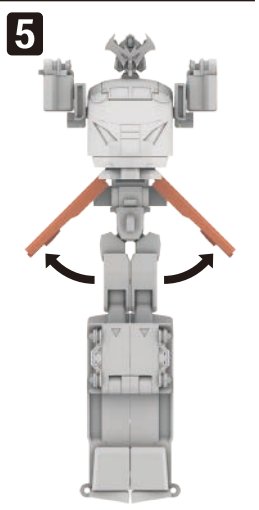

6

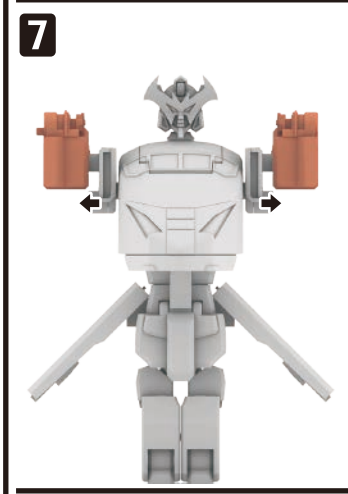
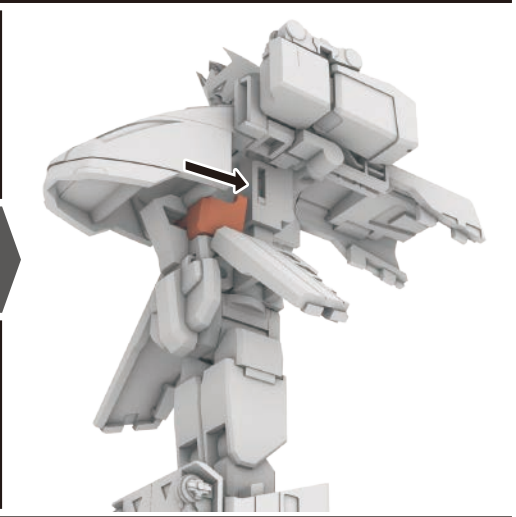

7

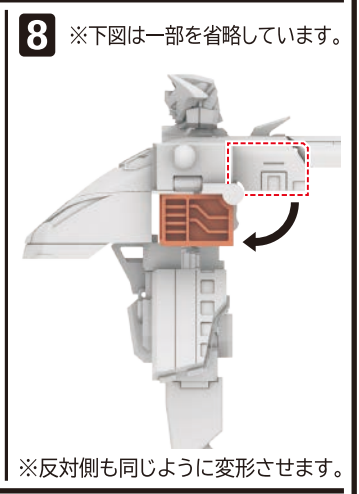
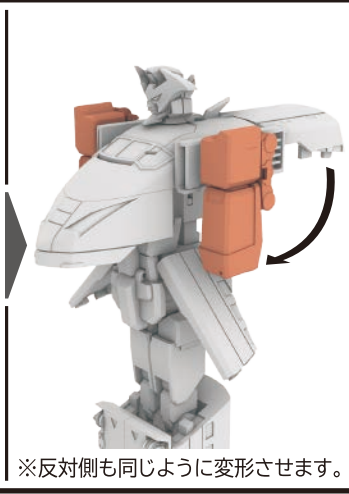

8

※下図は一部を省略しています。

※反対側も同じように変形させます。

※反対側も同じように変形させます。



9

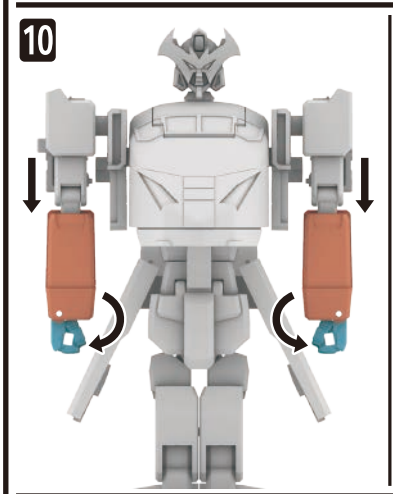
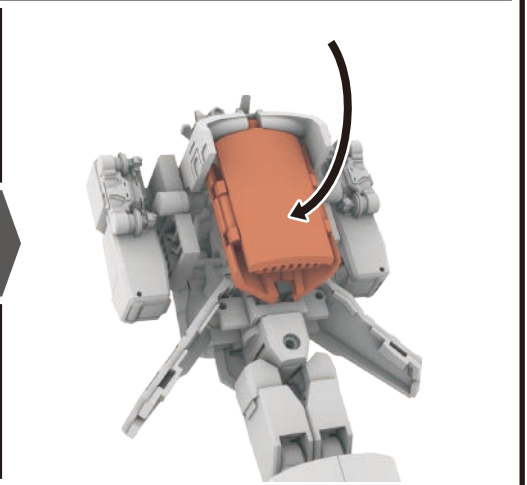

10

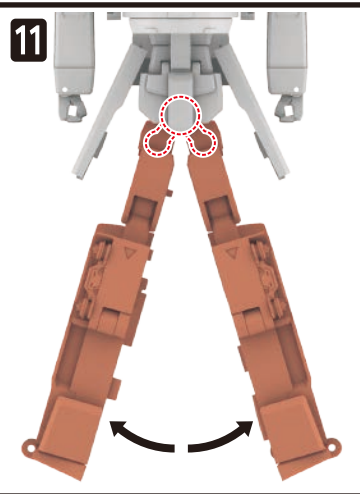

11

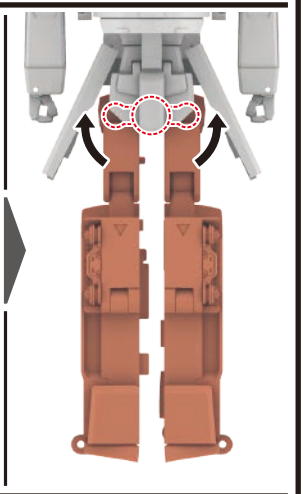

12

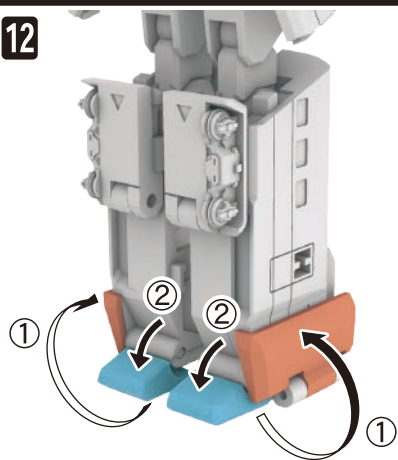

13

完成:ロボ形態

BG-R



※腰アーマーの角度はお好みで調節してください。
 ※車両形態に戻すときは、逆の手順で変形させてください。

善悪モードの変更

頭部の交換

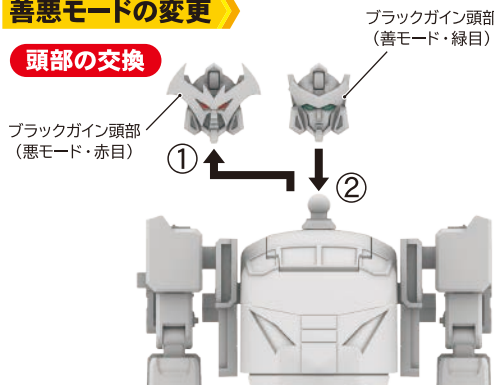

胸部の交換

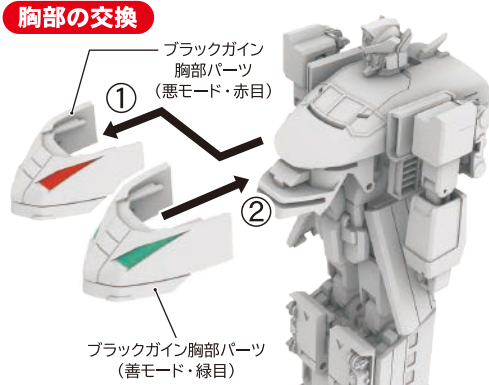

ブラックガインショットの持たせ方

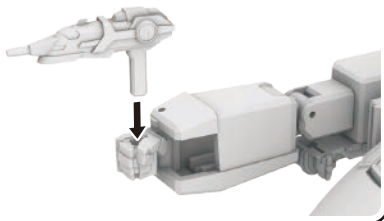

剣の持たせ方

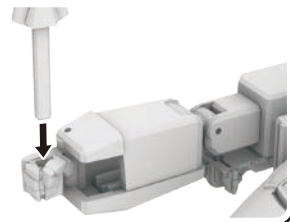

オプションパーツの取り付け

オプションパーツはブラックガインの両足に取り付けることができます。

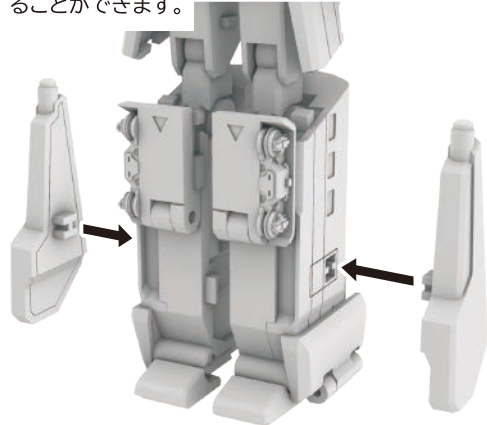

ブラックマイトウイング

車両形態

※箱に入った状態から始めます。



BW-V

車両形態から飛行形態への変形

1

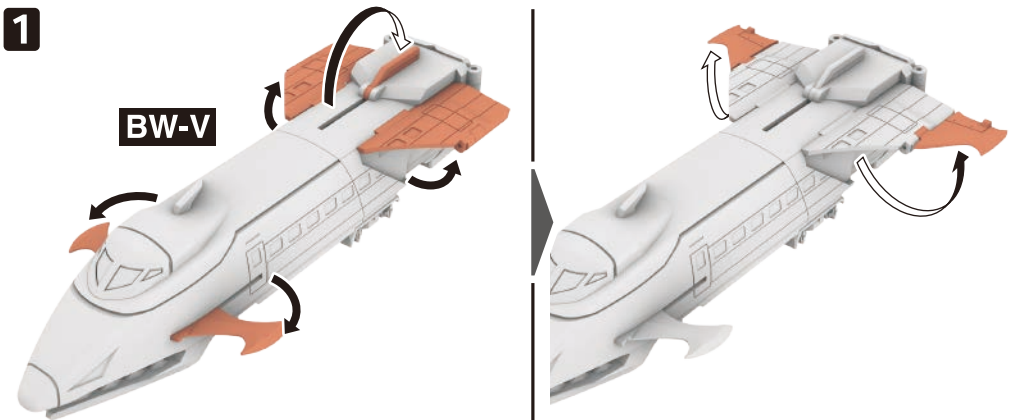

2

ブラックマイトウイング用形状重視尾翼の取り付け



3 完成:飛行形態



BW-F

※車両形態に戻すときは、逆の手順で変形させてください。

ブラックマイトウイング用台座

組み立て

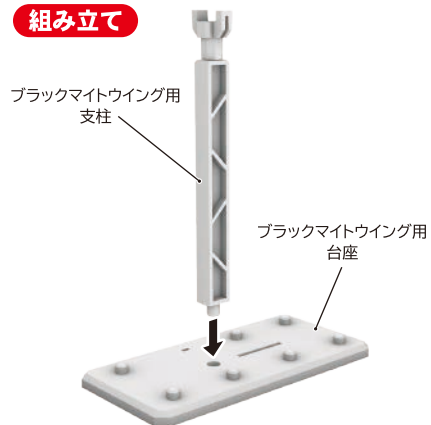

ブラックマイトウイングのディスプレイ

BW-F



パーツのディスプレイ

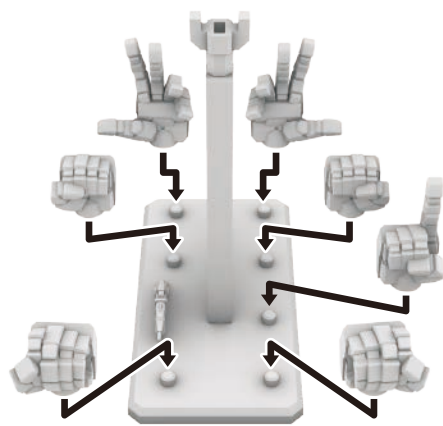
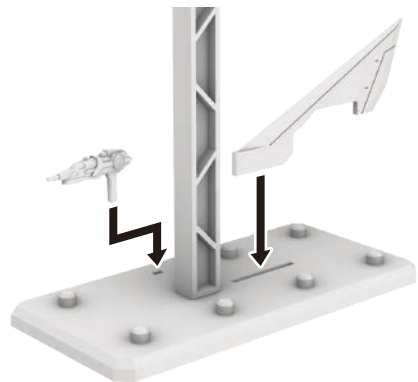

ブラックロコモライザー

車両形態の組み立て

※箱に入った状態から始めます。

1

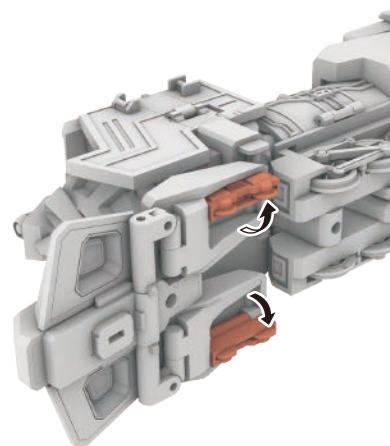

2

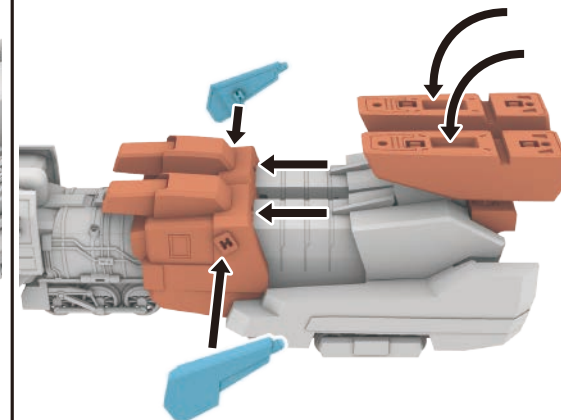

3 完成:車両形態

煙突を出して、車両形態の完成です。

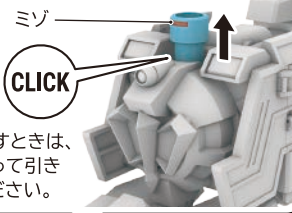

※煙突を出すときは、ミゾを使って引き出してください。

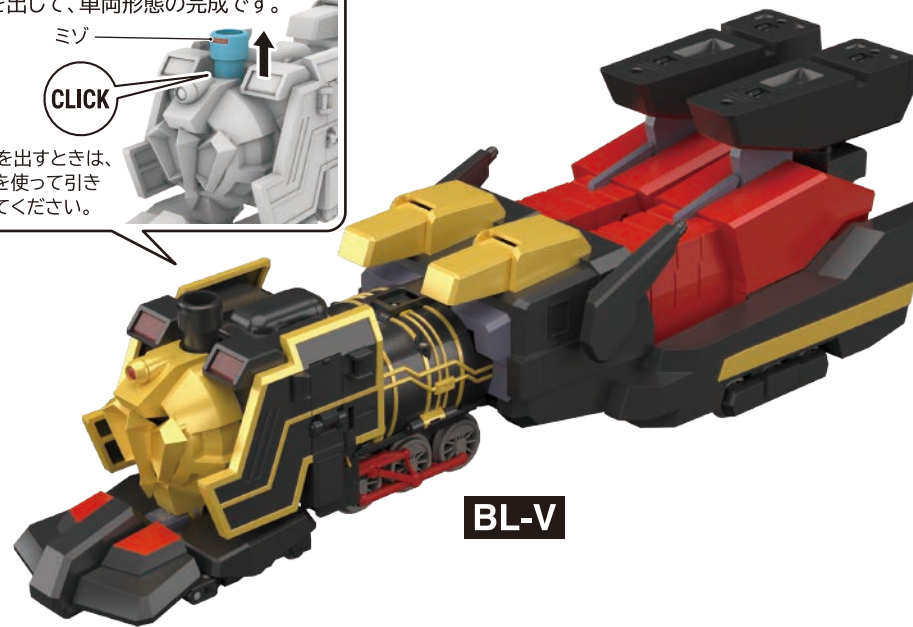

BL-V



ブラックマイトガンへの合体

ブラックガインの合体準備

※車両形態 BG-V から始めます。

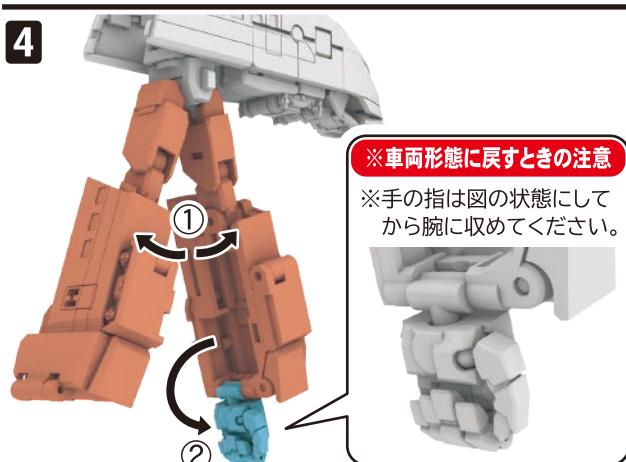
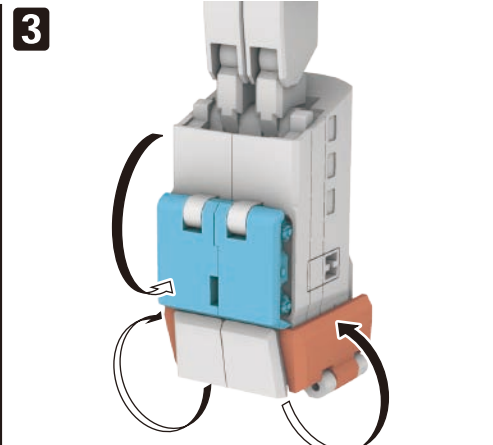
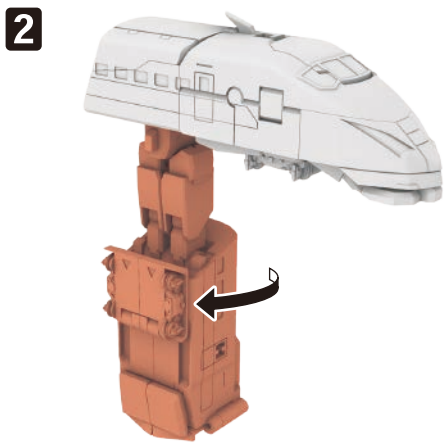
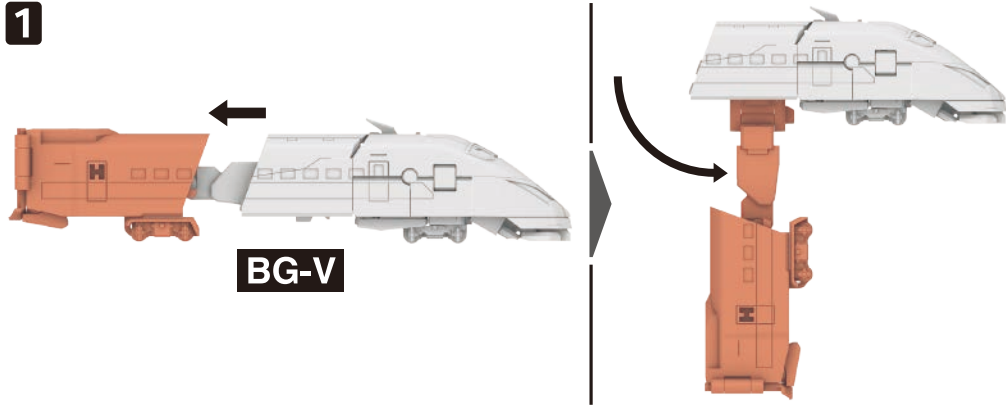

※車両形態に戻すときの注意
 ※手の指は図の状態にしてから腕に収めてください。

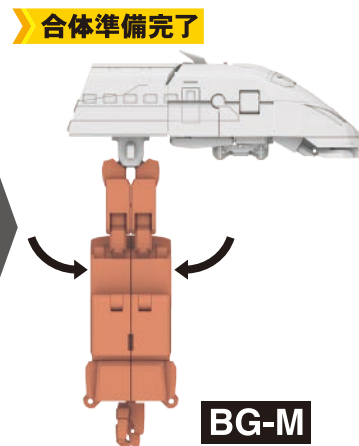

ブラックマイトウイングの合体準備

※車両形態 BW-V から始めます。

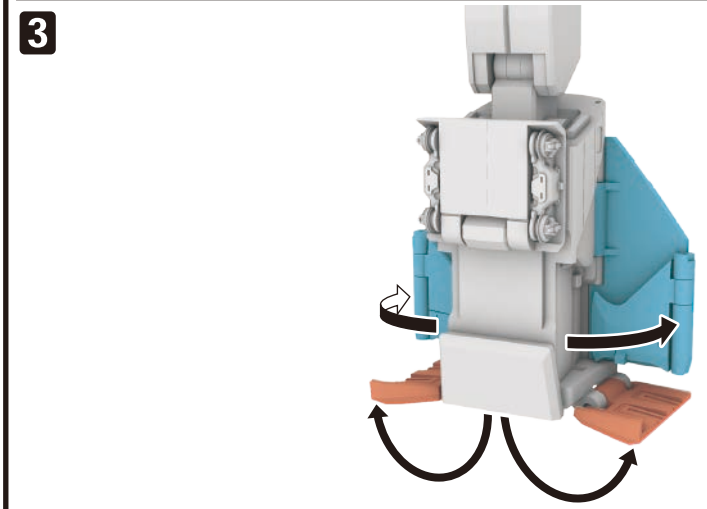
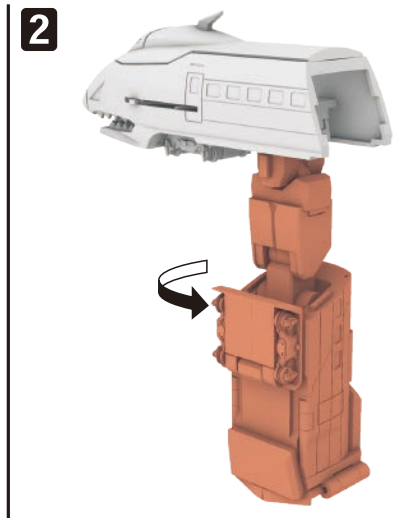
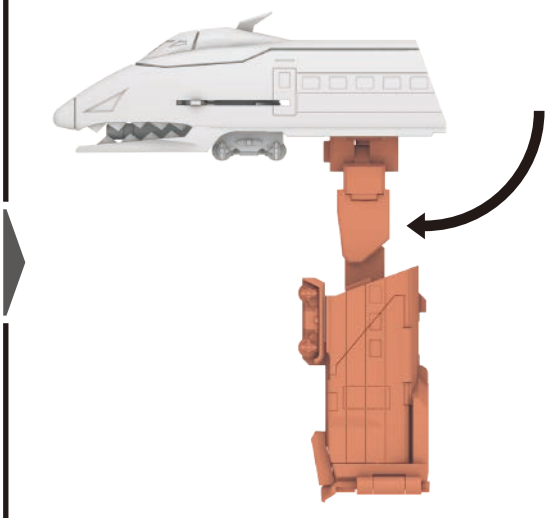
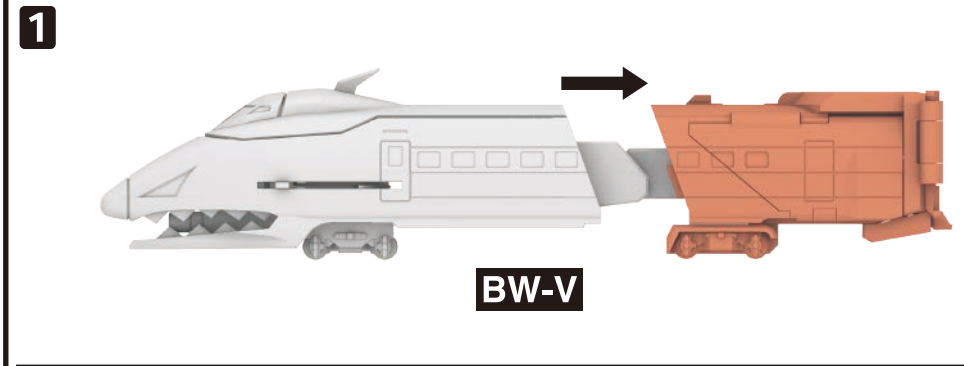

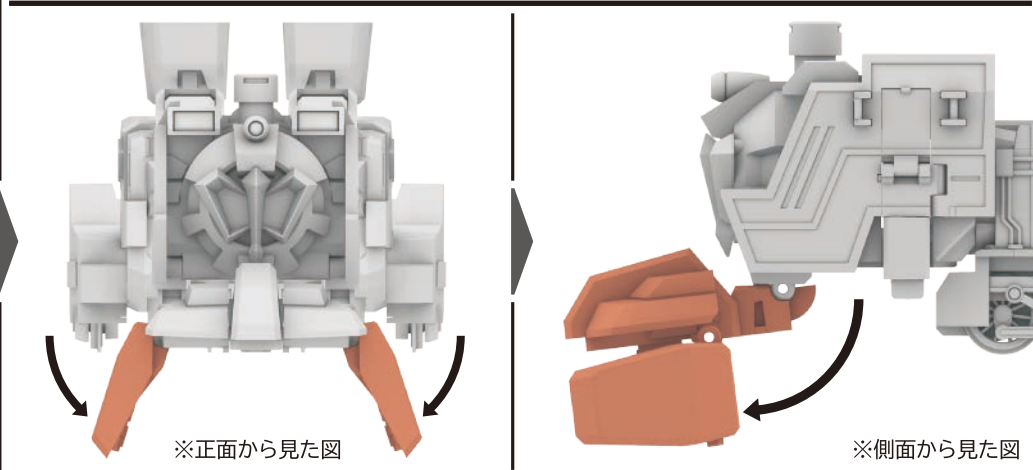
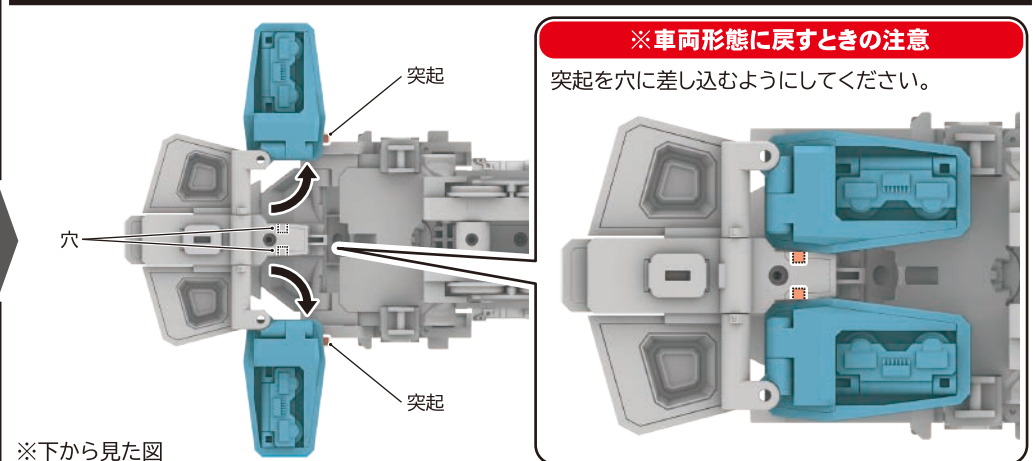
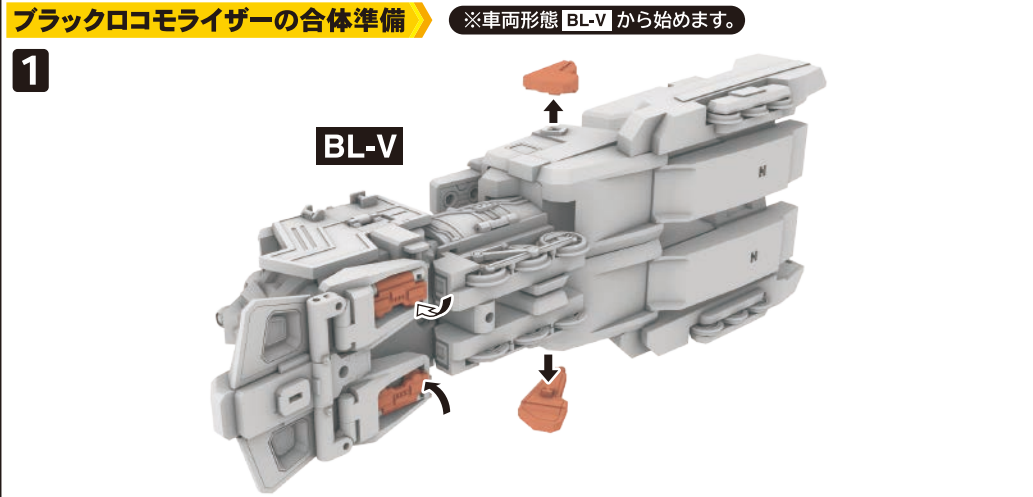
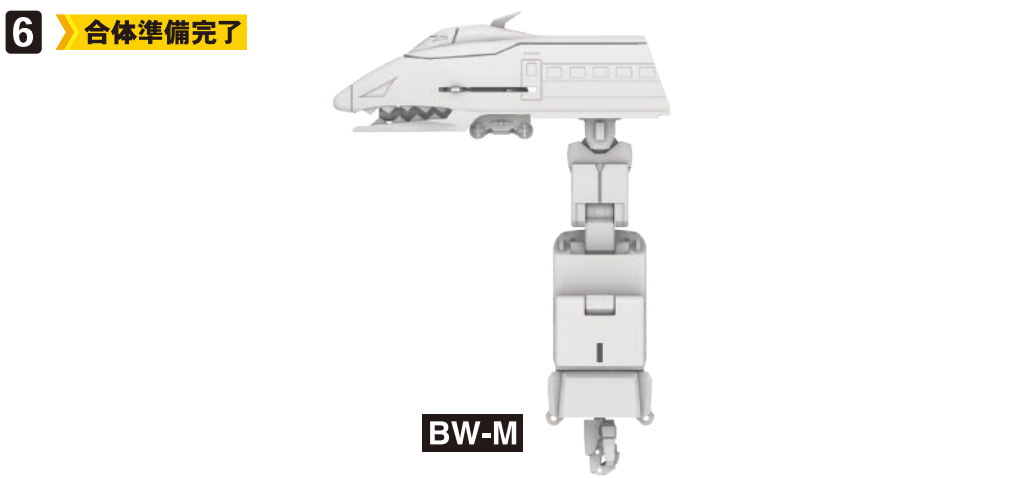
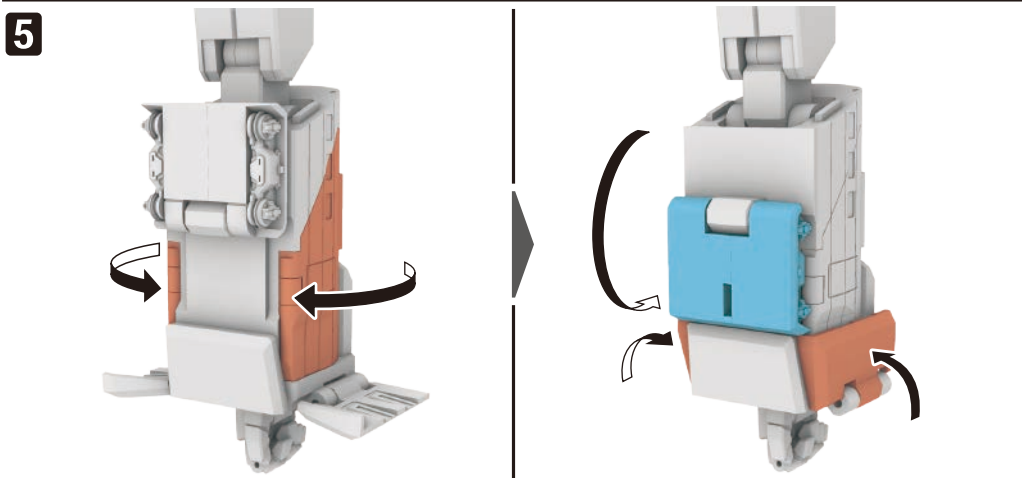
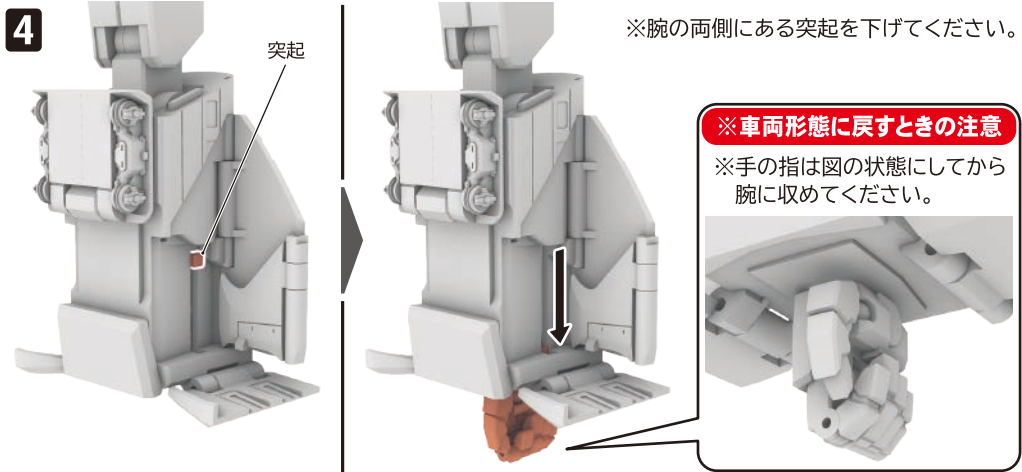

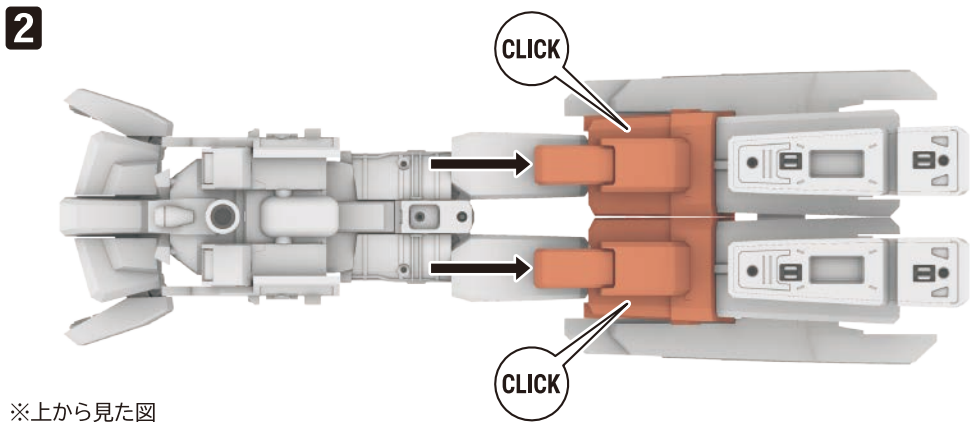

※上から見た図

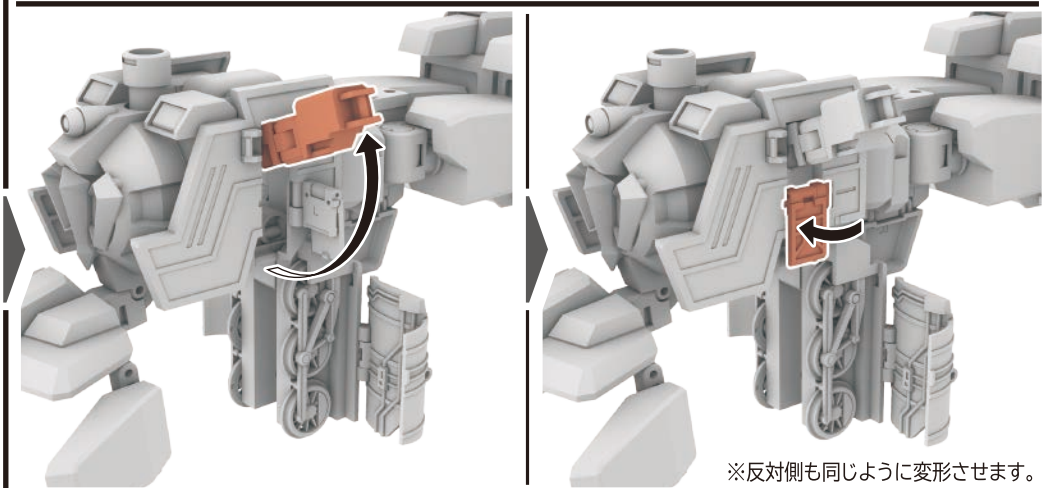
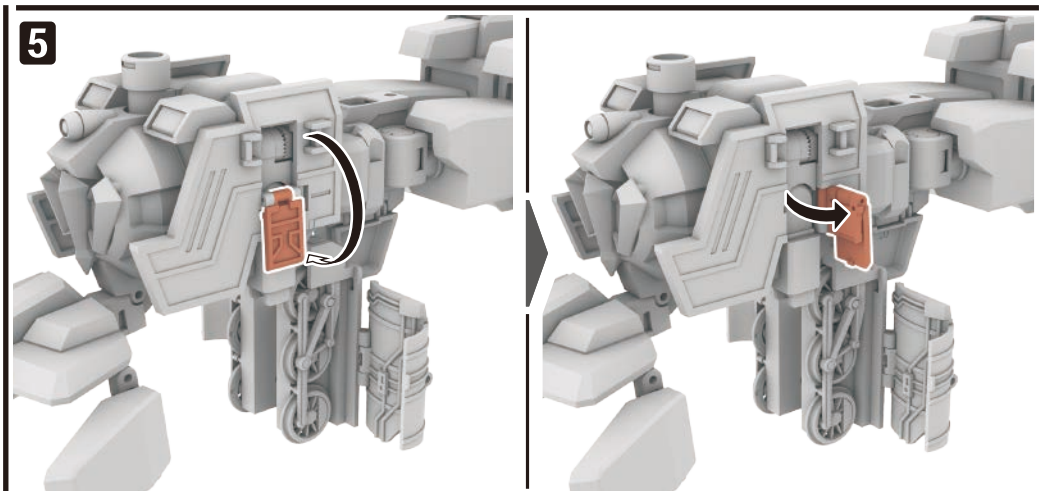
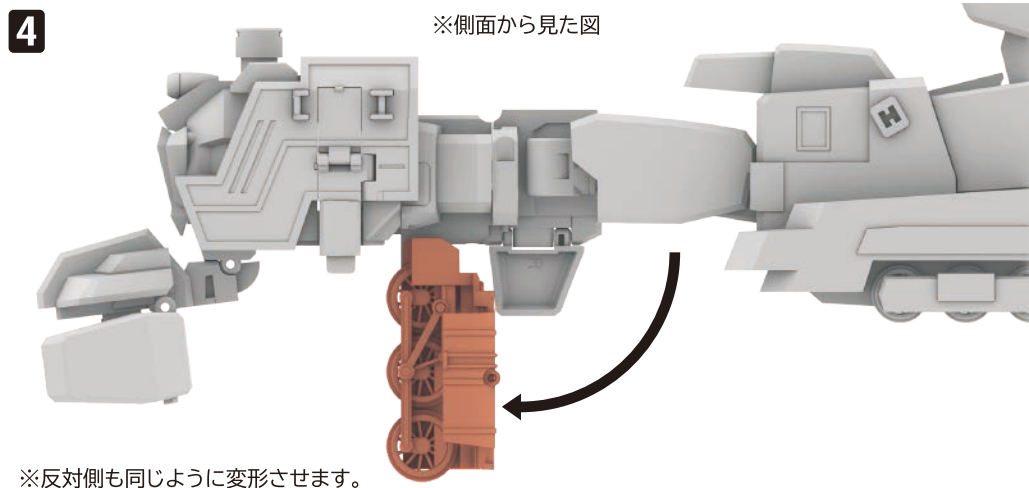
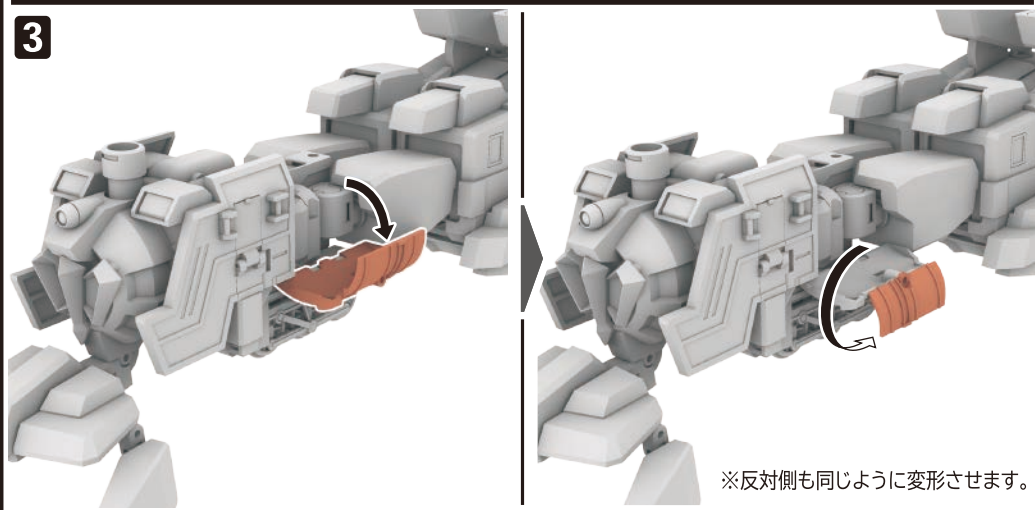

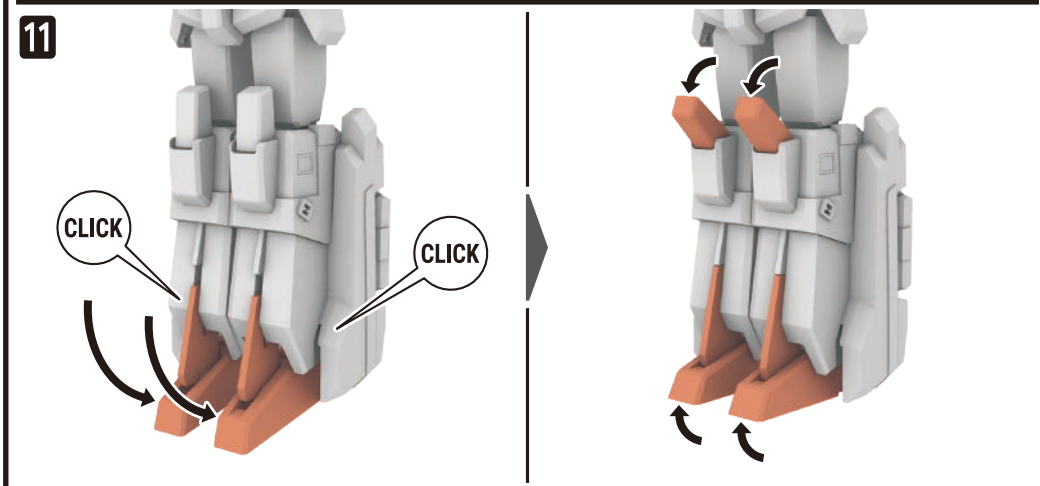
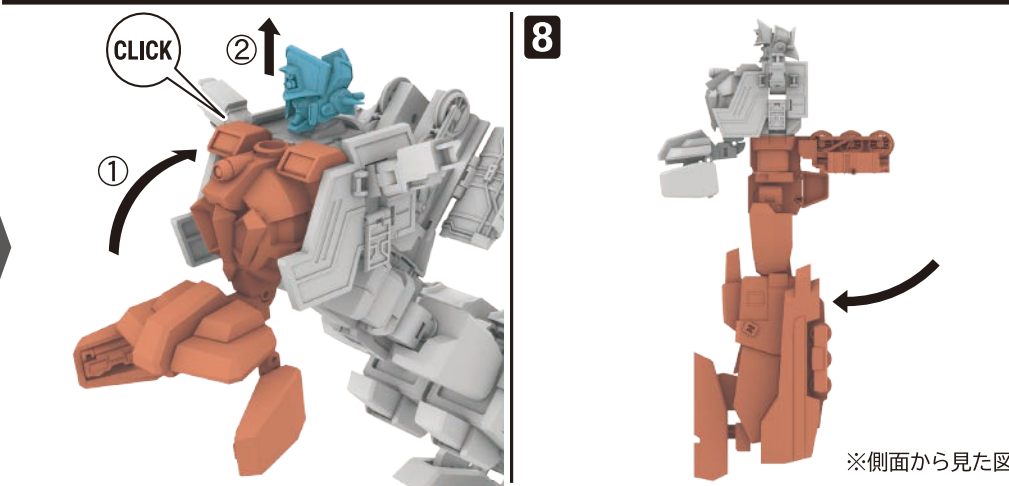
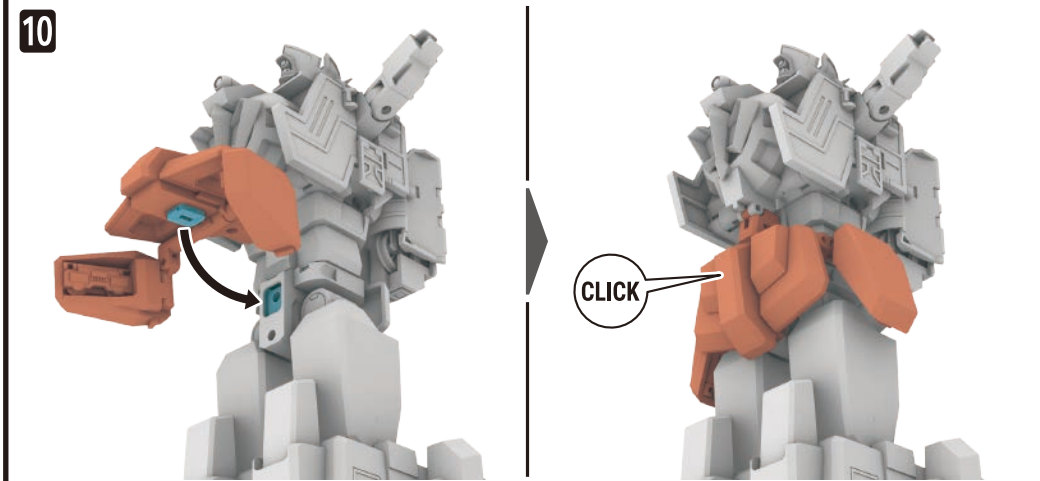
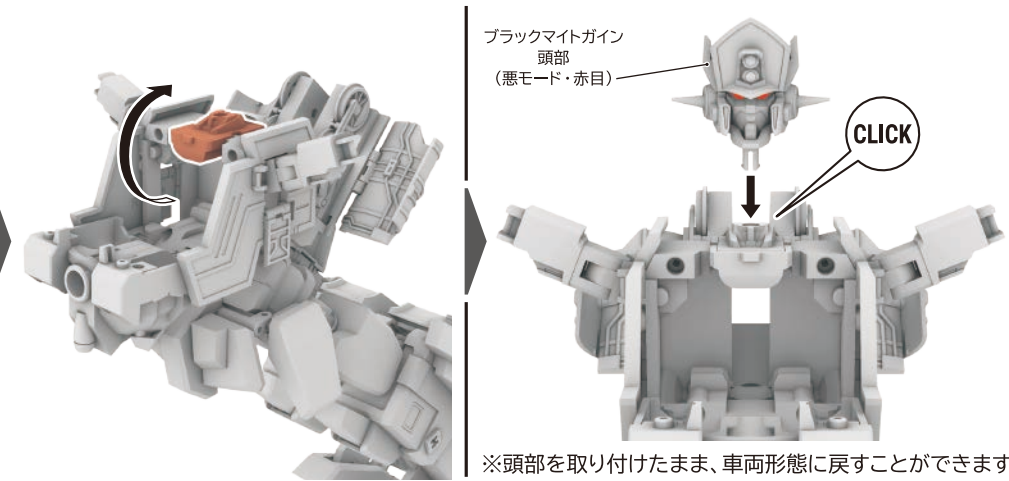
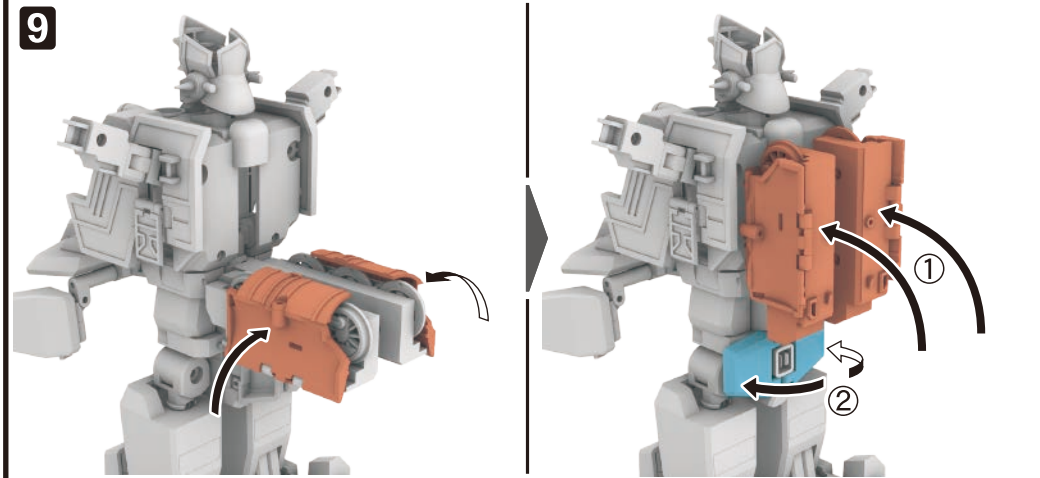
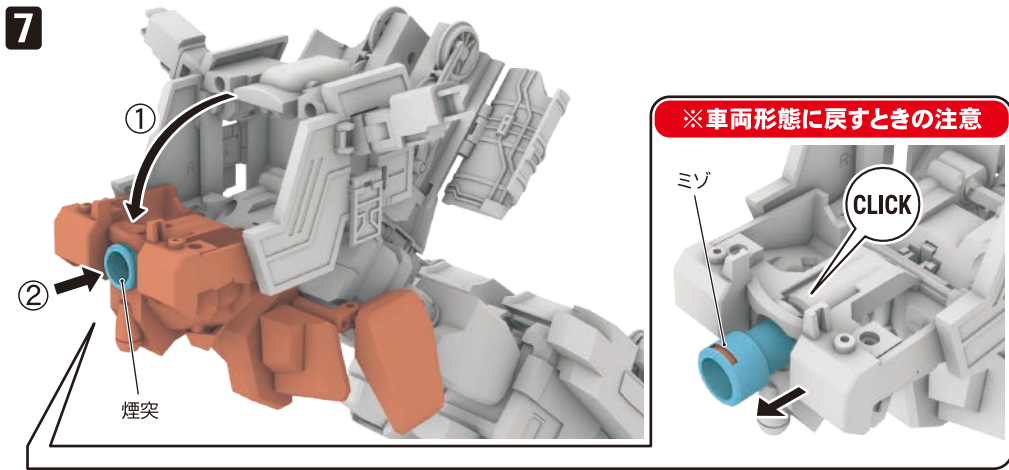

12

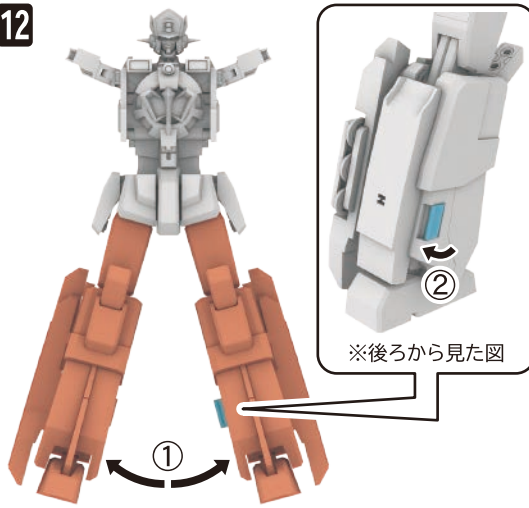

13

合体準備完了

BL-M

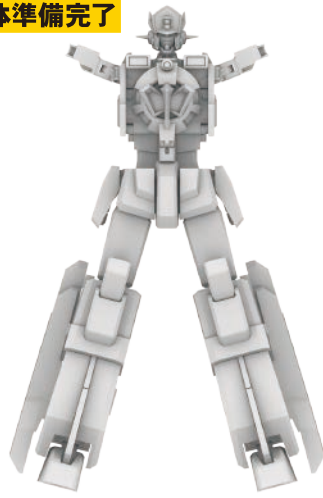

合体

BW-M

BG-M

1

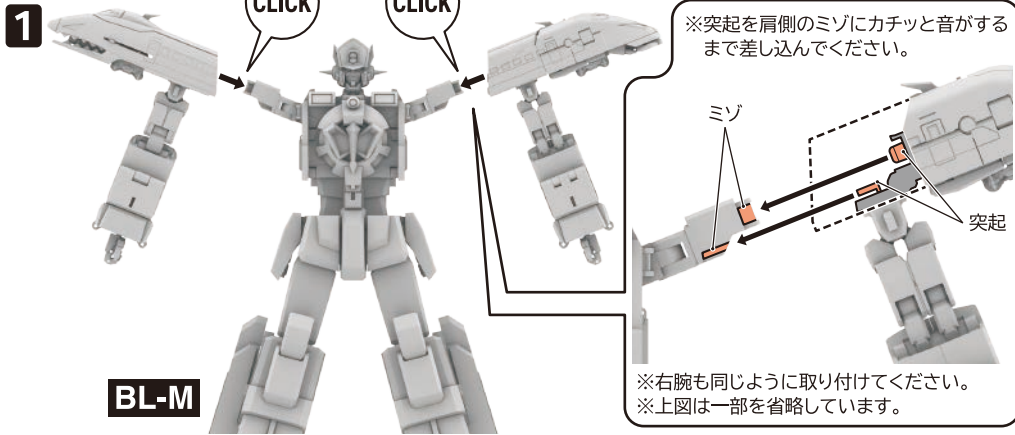

BL-M

2

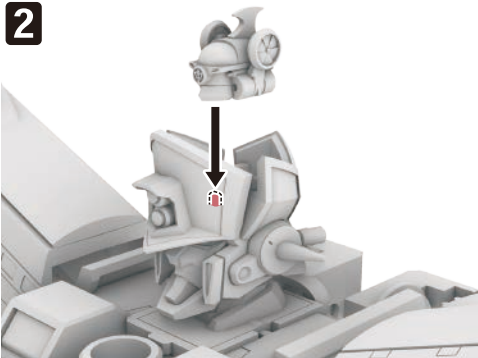

※善モード頭部にブラックパイルダーを合体させることはできません。

3

合体完了

※車両形態に戻すときは、逆の手順で変形させてください。



善悪モードの変更

ブラックマイトガン 頭部 (悪モード・赤目)

ブラックマイトガン 頭部 (善モード・緑目)

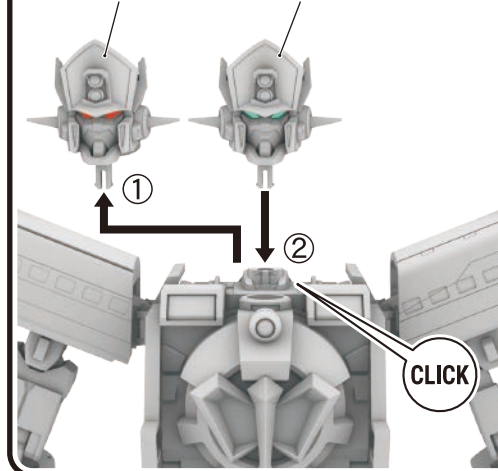

手首の交換

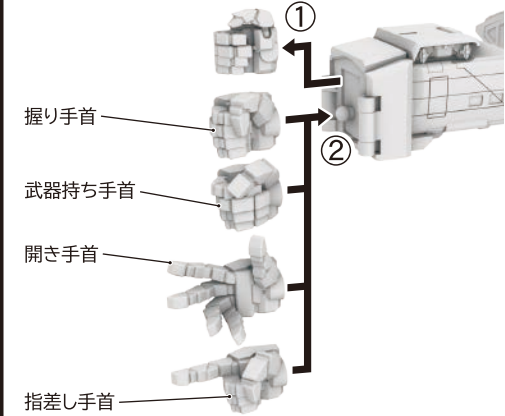

※左手も同じように交換することができます。
※手首の取り付けや交換が難しい場合は、ぬるま湯等で温めてから作業してください。

可動手首を交換するときのご注意

図1



図2



可動手首は図1のように指を開いた状態にして、図2のように手のひらと手の甲の部分を挟むようにつかんで交換してください。
指の部分をつかんで交換すると破損する恐れがあります。

左腕に手首を取り付けるときのご注意

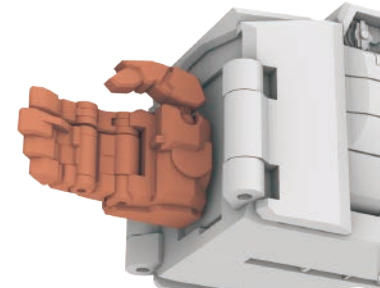
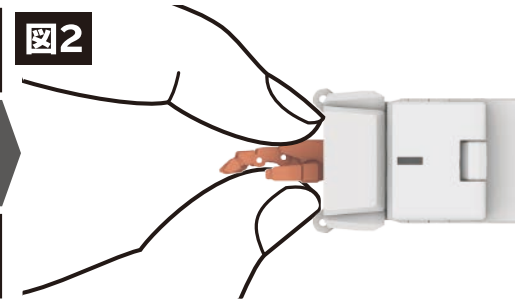
左腕の手首のジョイントは矢印の方向に動きます。手首パーツの取り付け時には可動方向に注意し、取り付けてください。

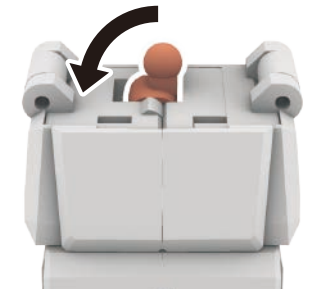

ブラック動輪剣

可動手首

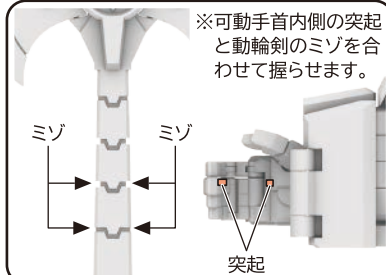

可動手首

武器持ち手首

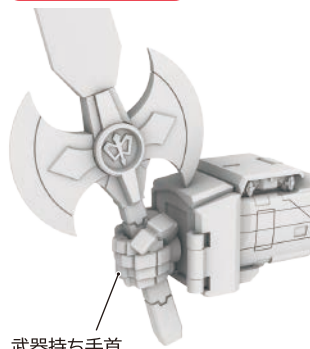

ブラックパイルダー用台座

組み立て

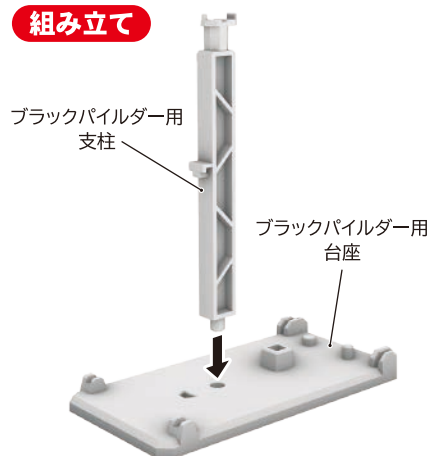

ブラックパイルダーのディスプレイ

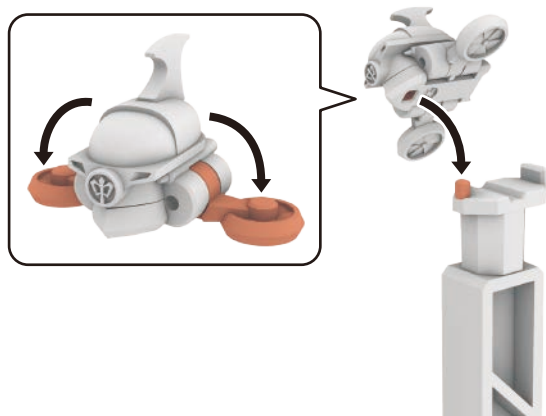

パーツのディスプレイ

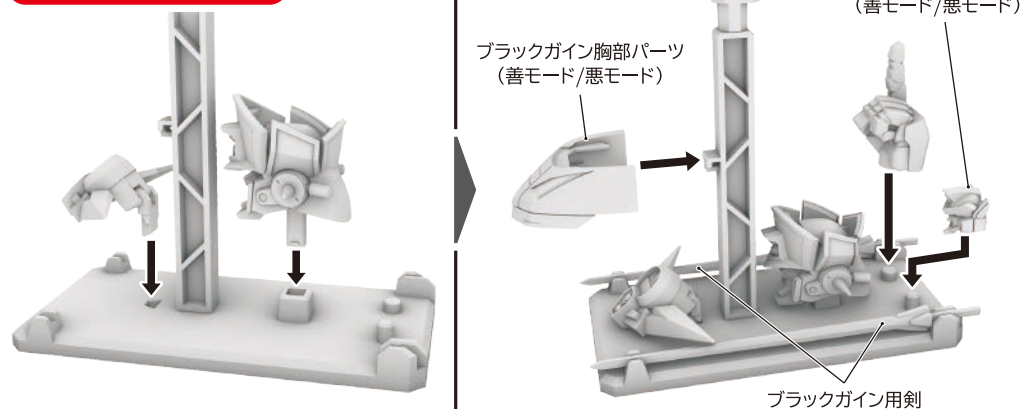

ブラックグレートマイトガイン

「THE合体 マイトカイザー」(別売り)、および「THE合体 マイトガンナー」(別売り)と合体させて、「ブラックグレートマイトガイン」および「ブラックグレートマイトガイン パーフェクトモード」を再現することができます。

「ブラックグレートマイトガイン」への合体手順は「THE合体 マイトカイザー」(別売り)、および「THE合体 マイトガンナー」(別売り)の取扱説明書を参照してください。



グレート合体専用冠パーツの取り付け

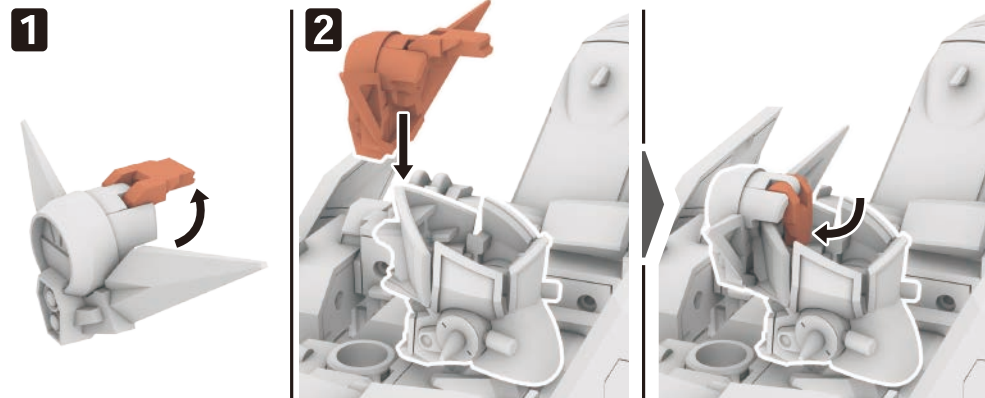

※悪モード頭部の場合は、いったんブラックパイルダーを外してから冠パーツを取り付け、再びブラックパイルダーを頭部に戻してください。

勇者特急

勇者特急