



DANCOUGA

取扱説明書

獣を超え、人を超え、出でよ神の戦士!



ブースター



ダンクーガ

全高:22.4m
重量:114t

断空砲



ダイガン



断空剣

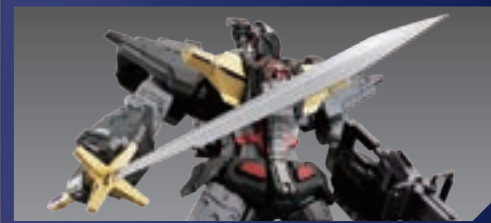

イーグルファイター

搭乗者:藤原忍
全長:6.9m
全高:6.7m [ヒューマロイドモード]
重量:7.7t 最高速度:マッハ1.63



ランドライガー

搭乗者:式部雅人

全長:9.75m
10.2m [アグレッシブモード]
全高:10.3m [ヒューマロイドモード]
重量:24.2t 最高速度:105km/h



ランドクーガー

搭乗者:結城沙羅

全長:8.3m
10.2m [アグレッシブモード]
全高:10.1m [ヒューマロイドモード]
重量:21.3t 最高速度:118km/h



ビッグモス

搭乗者:司馬亮

全長:13.25m
16.25m [アグレッシブモード]
全高:18.6m [ヒューマロイドモード]
重量:60t 最高速度:82km/h



※スペック・名称は初期設定に準じています。

注意【必ずお読みください】

- 小さな部品があります。誤飲、窒息などの危険がありますので、対象年齢未満のお子様には絶対に与えないでください。
- 尖った部分や鋭い部分がありますので、開封時、取り扱い、保管場所には十分にご注意ください。
- 製品や付属品を人に向けてたり、振り回したり、投げたりしないでください。鑑賞目的以外の事に使用しないでください。
- 無理な方向に力を加えると破損する恐れがあります。ご注意ください。
- 棚やテーブル等、家具の上に長時間置かないでください。設置面に製品の塗装色に移る可能性があります。
- 直射日光の当たる場所や暖房器具等の熱源の側、日中の自動車内等の高温・多湿となる場所には置かないでください。
- パッケージ破損につきましては、製品に破損が生じていない限り、交換の対象外とさせていただきます。ご了承ください。
- 製品の一部に磁石を使用しておりますので、ペースメーカーをご使用の方はご注意ください。
- Magnets are used in some parts of this product. Those with pacemakers should use caution when using this product.

対象年齢15歳以上

(株)グッドスマイルカンパニー カスタマーサポート係
お問い合わせ：<https://support.goodsmile.com/>

- 取扱説明書（本書）の画像には試作品及びCGを使用しております。商品とは多少異なりますのでご了承ください。

組み立てや取り扱いについての最新情報はこちら
<https://www.goodsmile.info/ja/product/13059>



セット内容

- 取扱説明書（本書）…1



1.断空剣



2.イーグルファイター



3.ビームガン

(左) (右)

(左) (右)



4.開き手首

5.武器持ち手首



6.機銃 (硬)



7.機銃 (軟)



8.ビームランチャー

13.ランドクーガー用
ブラスターガン



14.ランドライガー用
ブラスターガン

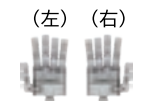

15.可動手首

11.握り手首
(右)

11.握り手首
(左)



9.ランドライガー

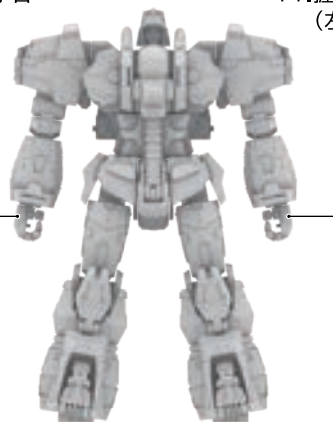

10.ビッグモス



12.ランドクーガー



16.背面主砲



17.飛行用ブースター

18.ダンクーガ用台座



(ベースA)



(スタンドA)



(スタンドB)



(スタンドC)

19.イーグルファイター用台座

※ダンクーガ用台座 ベースA裏側

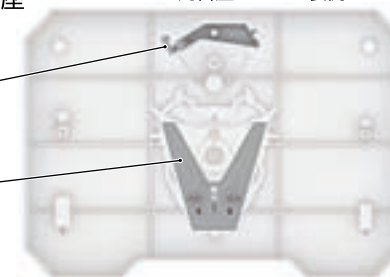

(スタンドD)



(ベースB)

イーグルファイター

ヒューマロイドモード

※箱に入った状態から始めます。

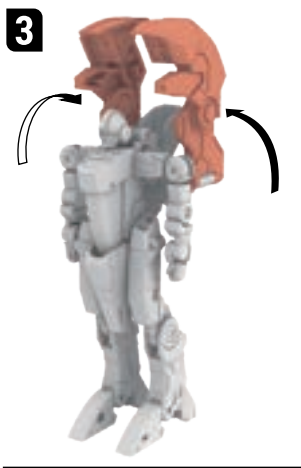
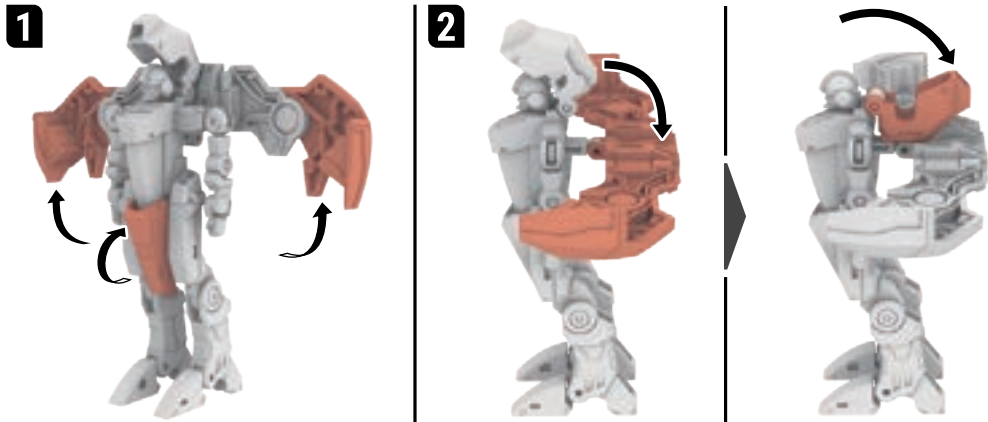

4 完成:ヒューマロイドモード



EF-H

手首の交換

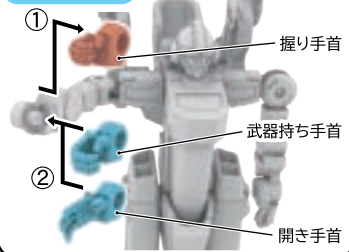

武器の持たせ方

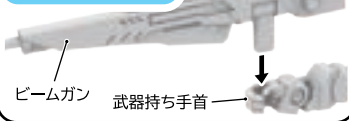

ディスプレイ

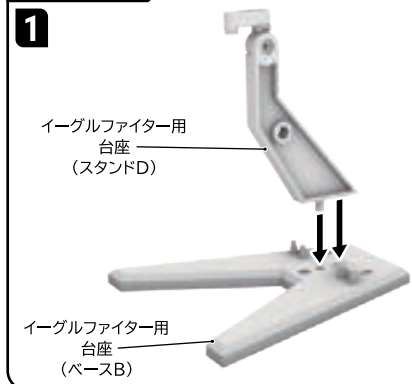

イーグルファイター用 台座 (ベースB)

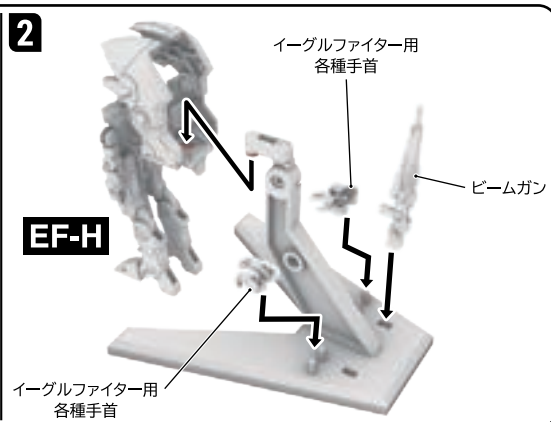

EF-H

イーグルファイター用 各種手首

イーグルファイター用 各種手首

ビームガン

ヒューマロイドモードからノーマルモードへの変形

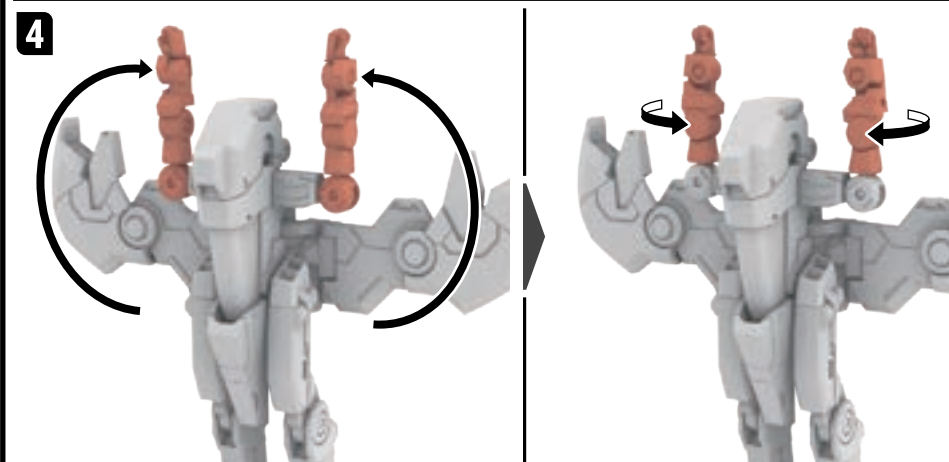
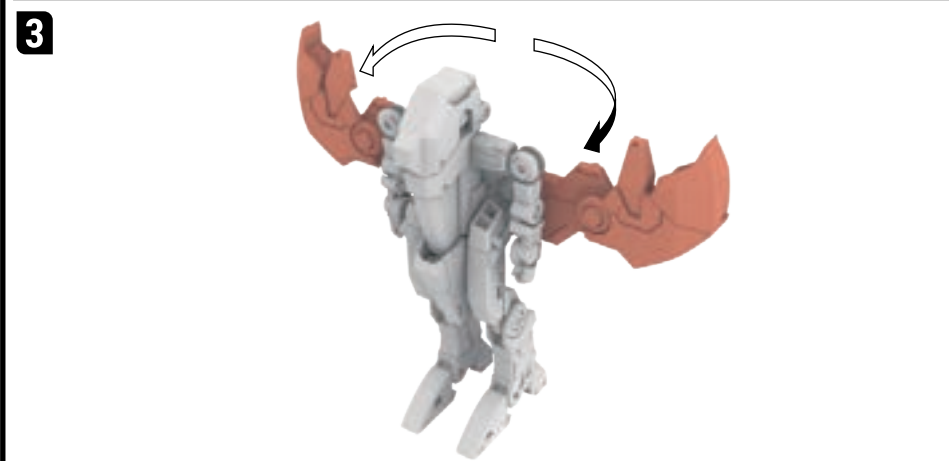
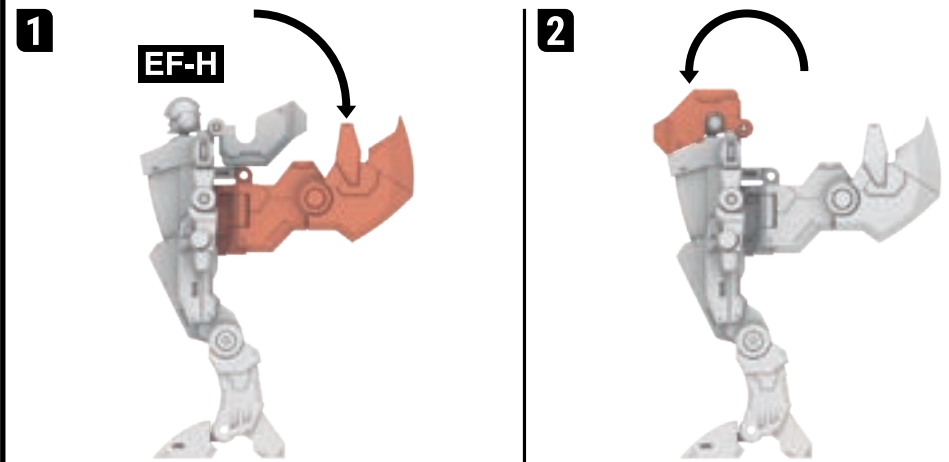

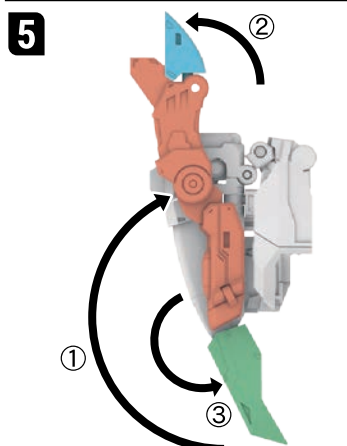
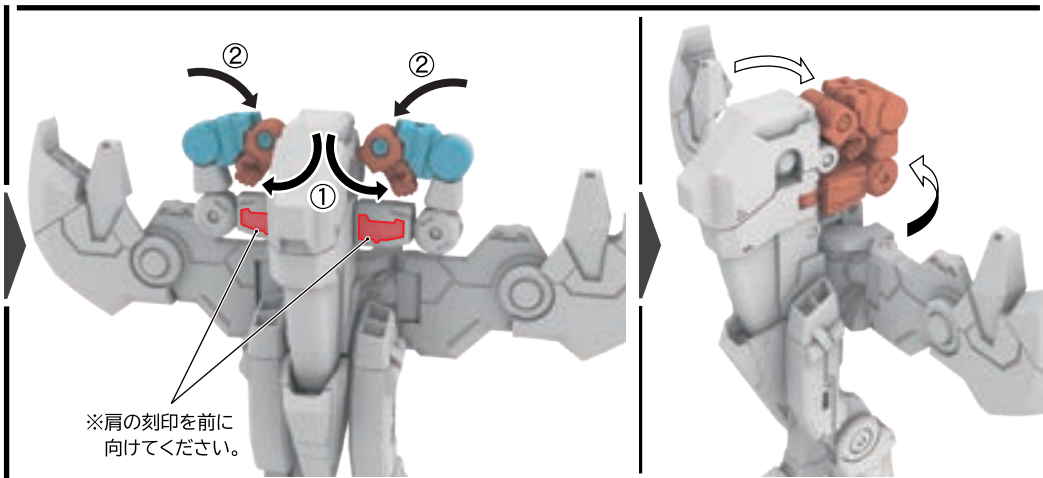

※反対側の足も同じように変形させます。 ※ヒューマロイドモードに戻すときは、逆の手順で変形させてください。

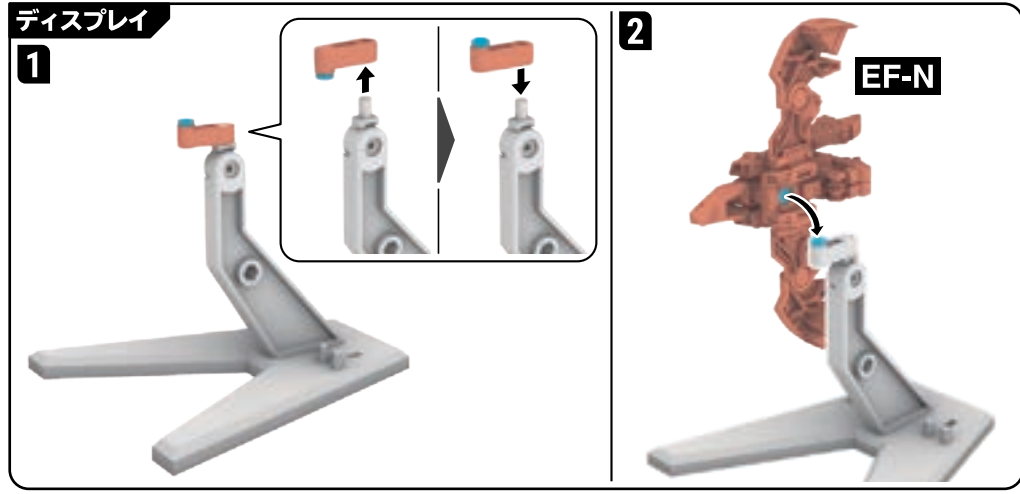

ランドライガー



ヒューマロイドモードからノーマルモードへの変形

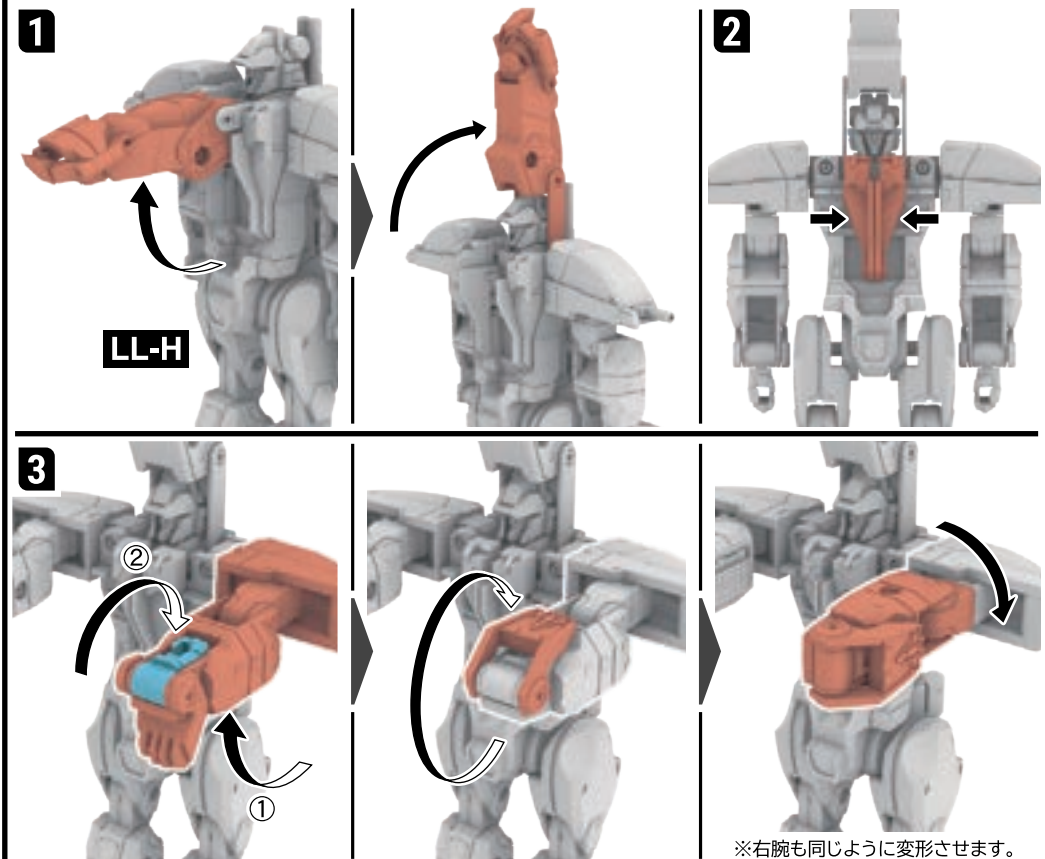

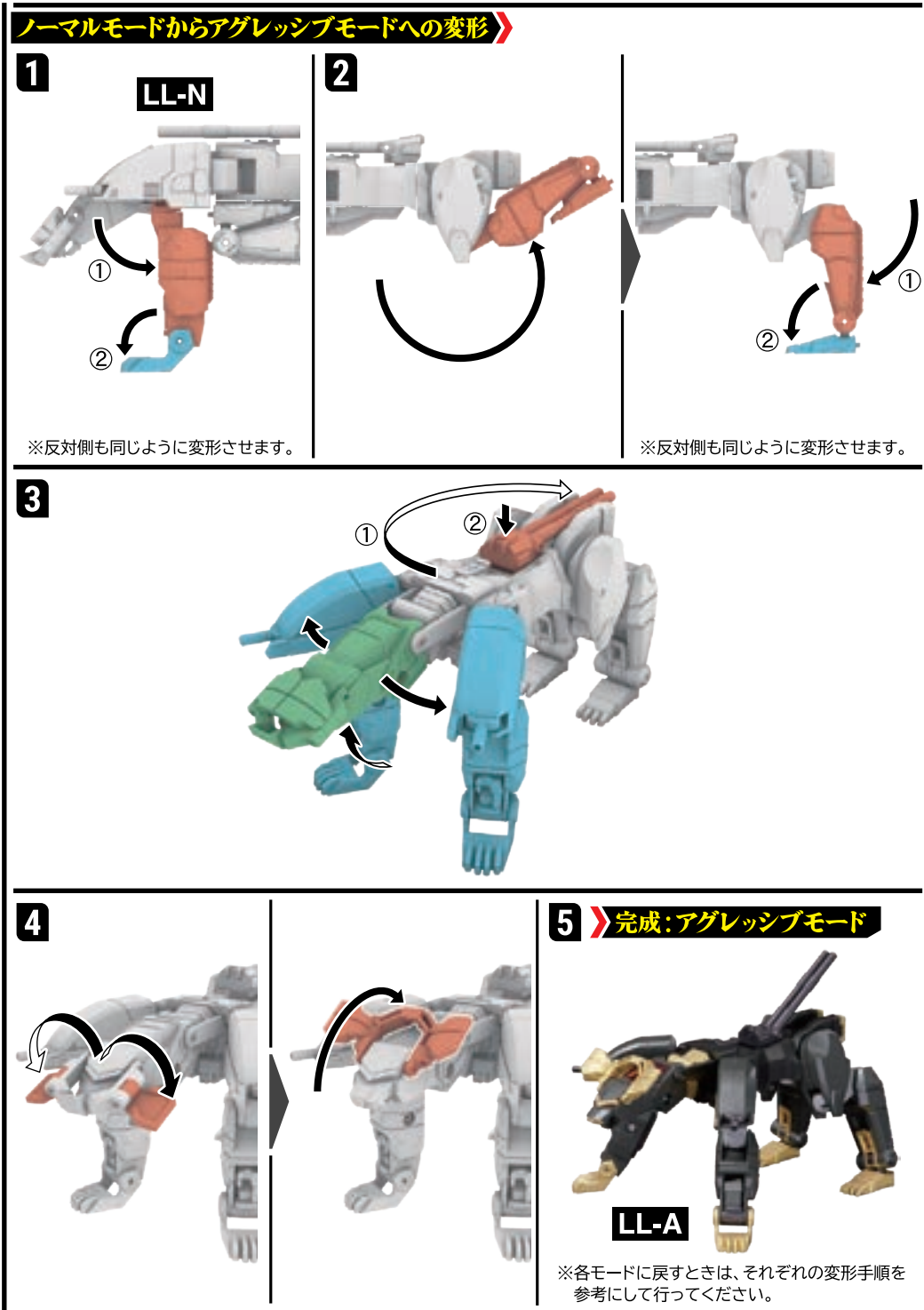
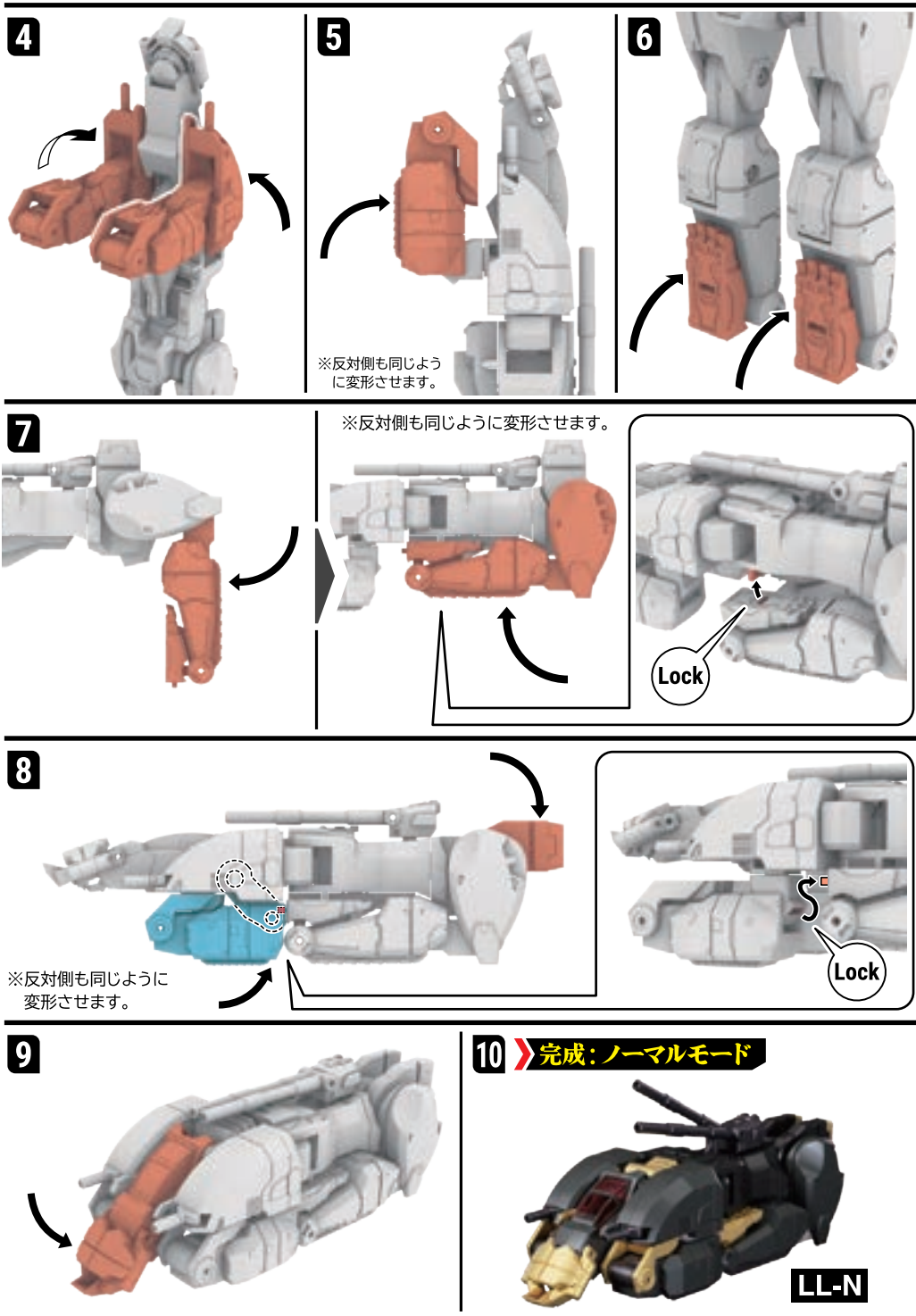

ランドクーガー

ヒューマロイドモード ▶ ※箱に入った状態から始めます。

武器の持たせ方

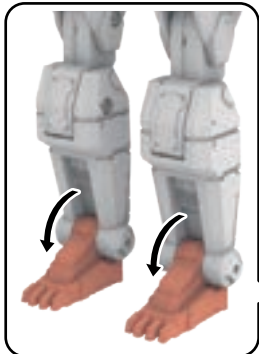
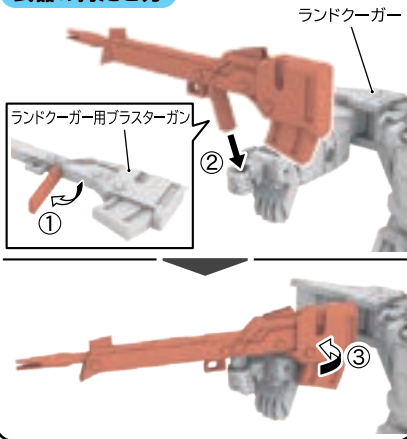

LC-H

ヒューマロイドモードからノーマルモードへの変形 ▶

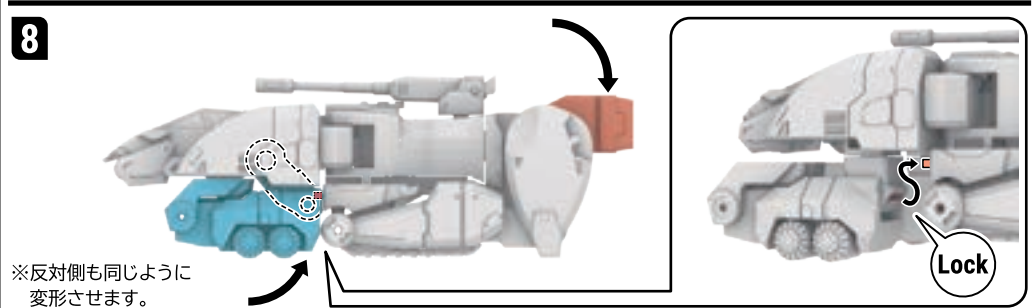
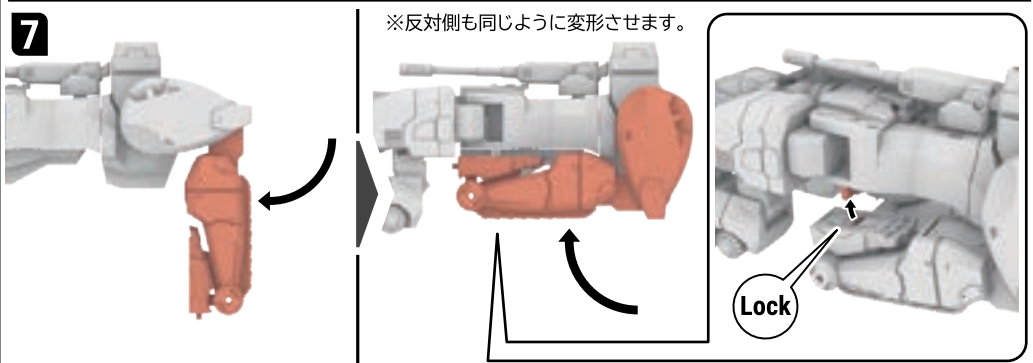
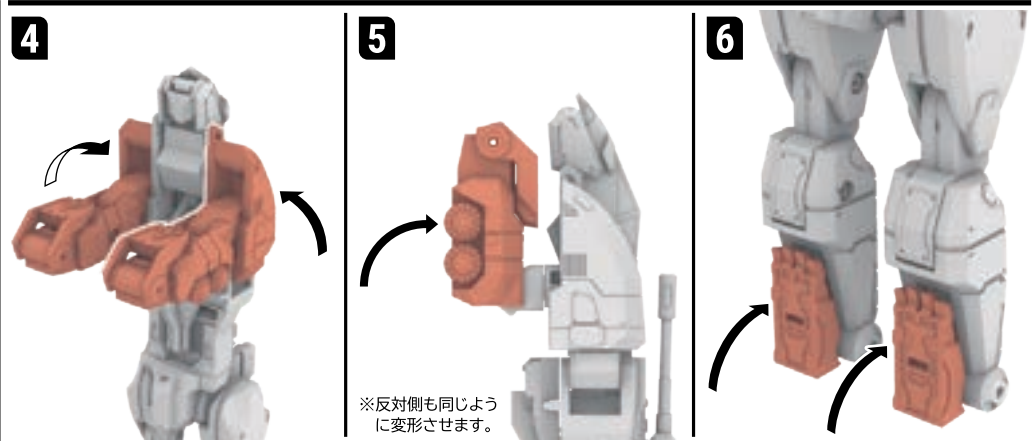
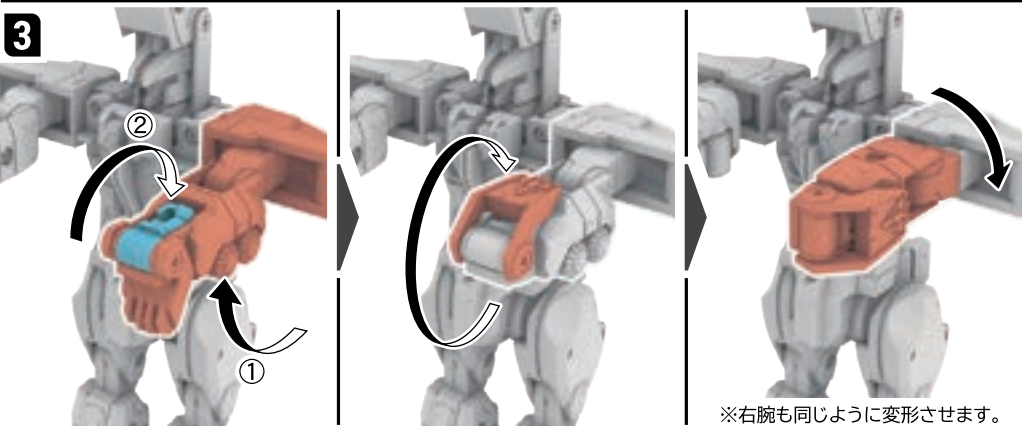
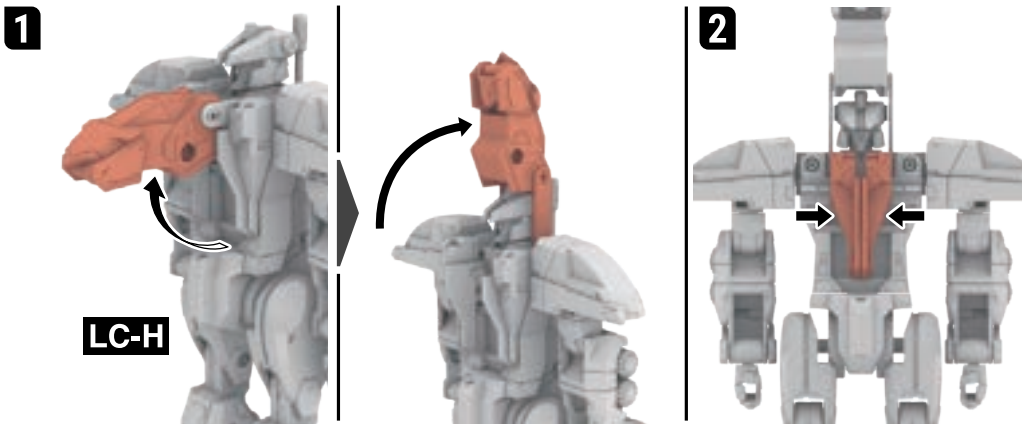

ノーマルモードからアグレッシブモードへの変形

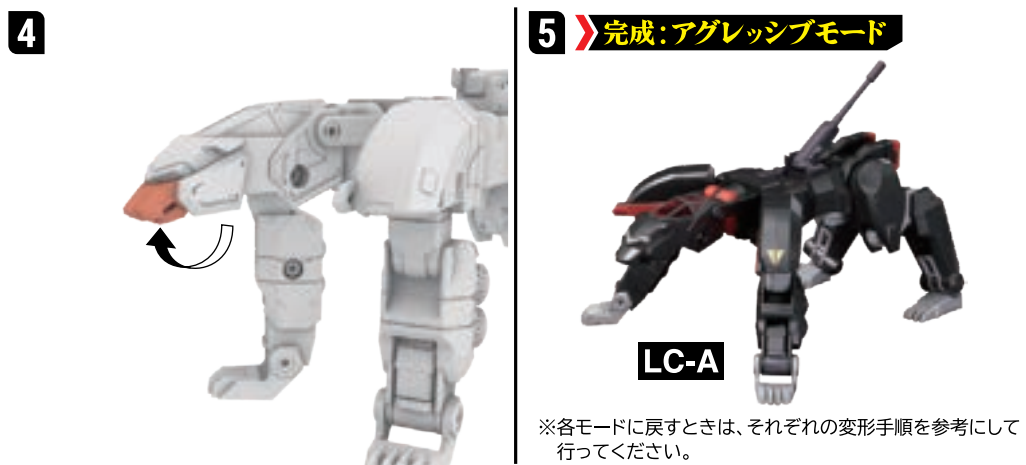
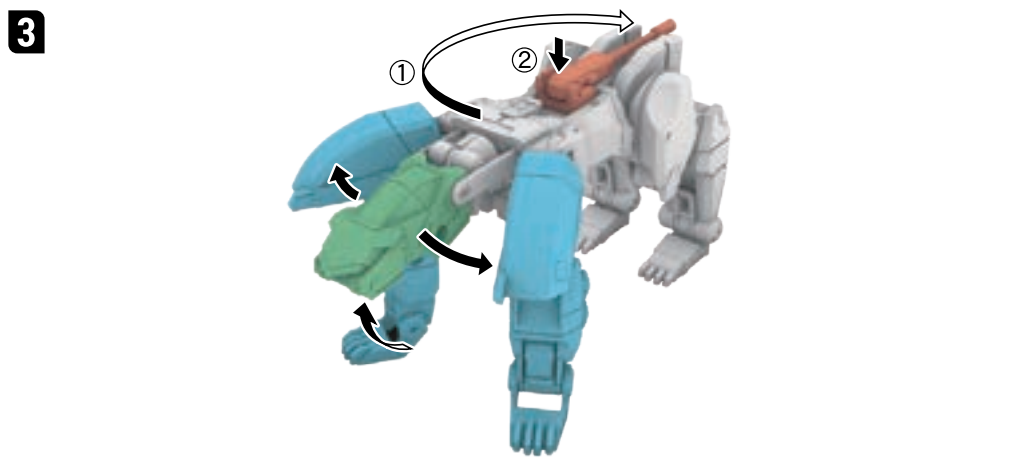
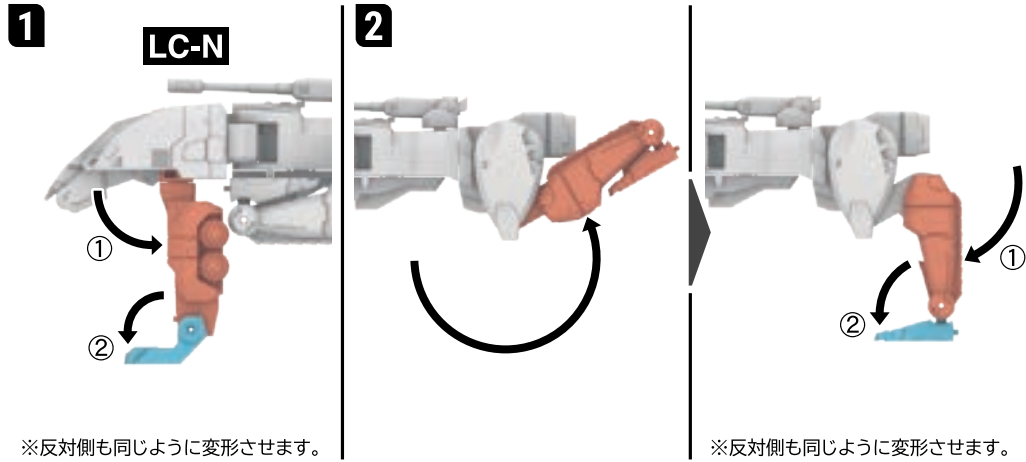

ビッグモス

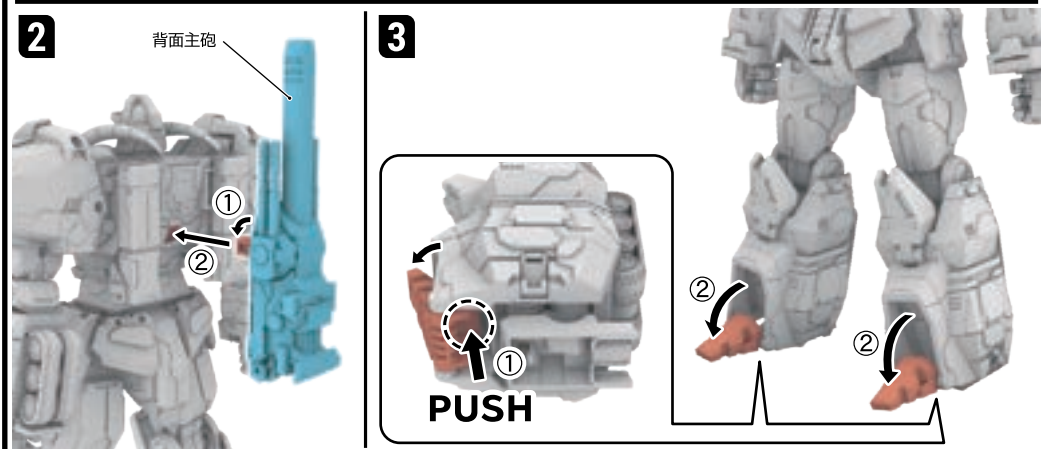
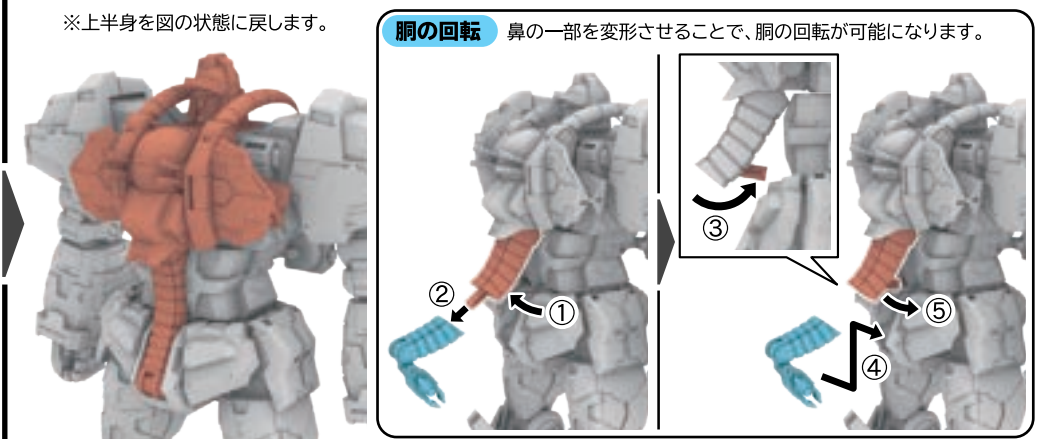
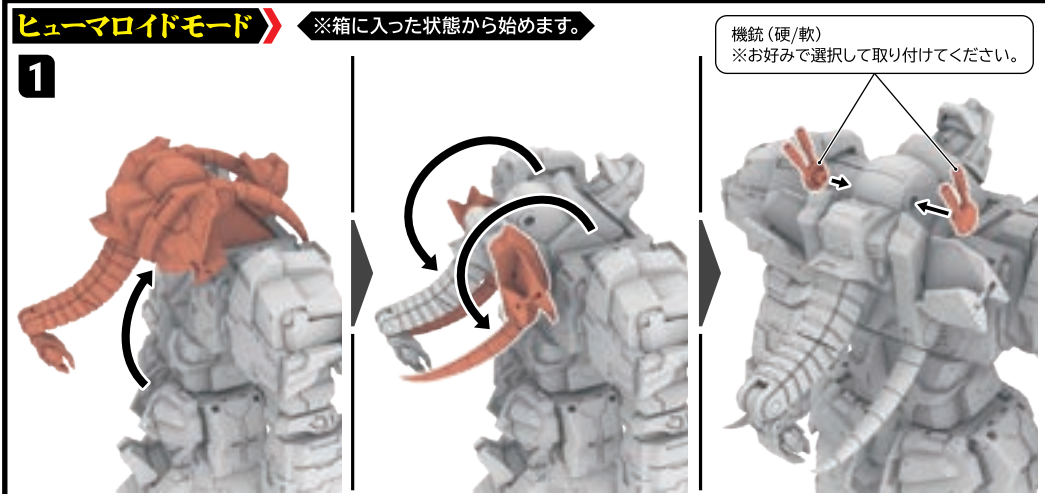

4 >> 完成:ヒューマロイドモード



BM-H

手首の交換

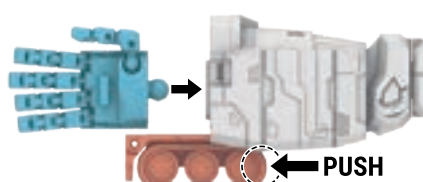
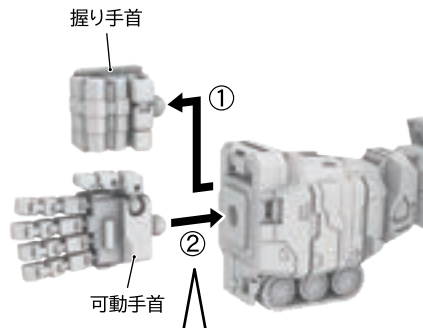

※矢印部分を押し込みながら、手首を取り付けてください。

ビームランチャー

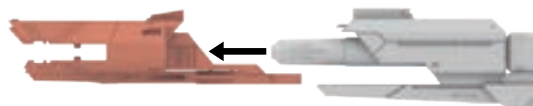

●先端を外すことができます。

●各部を可動させることができます。

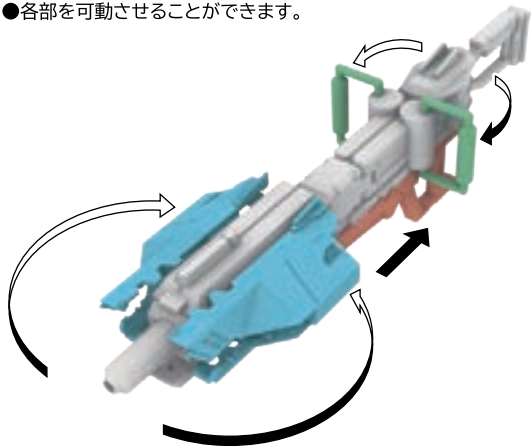

持たせ方

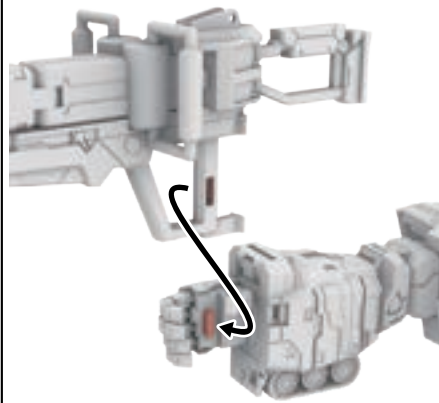

●ビームランチャーはビッグモス用各種手首に取り付けることができます。

ヒューマロイドモードからノーマルモードへの変形 >>

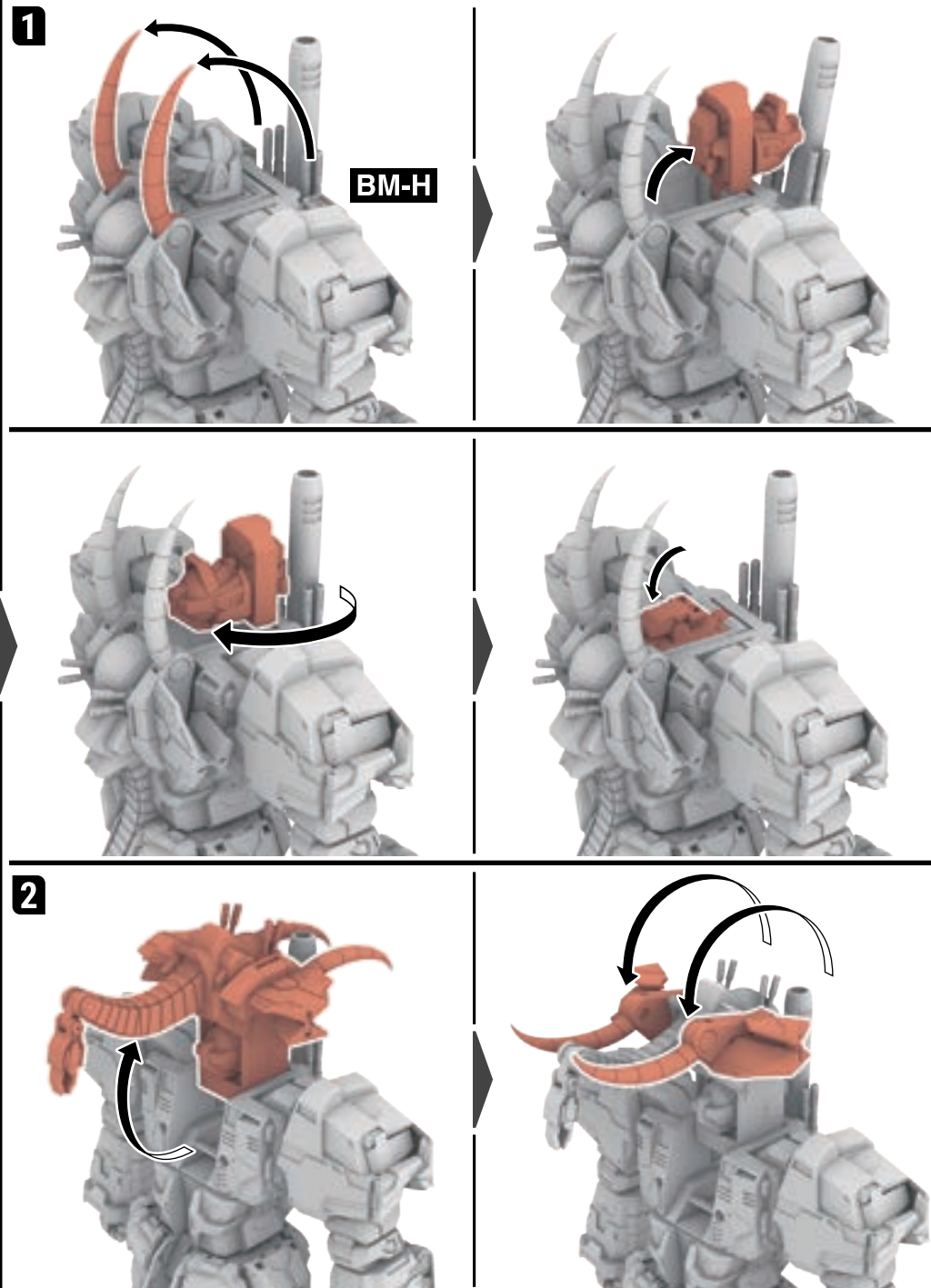

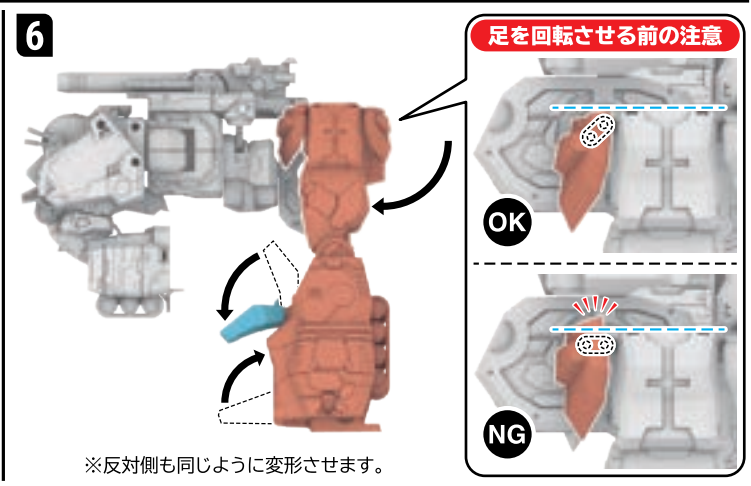
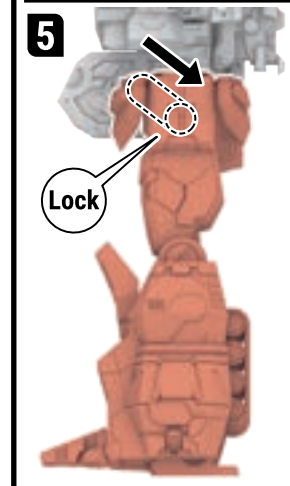
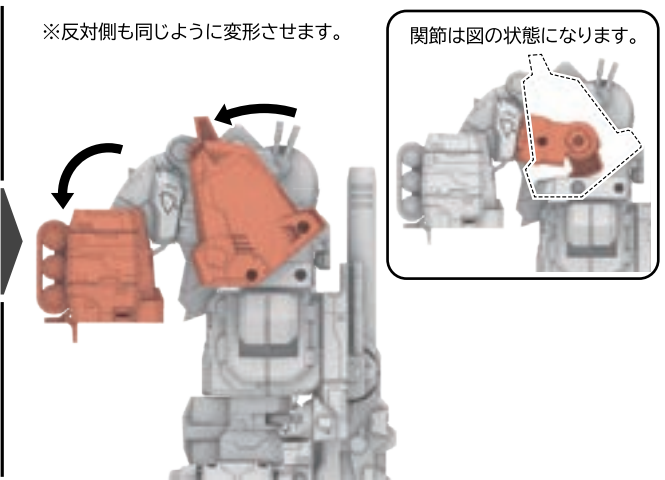
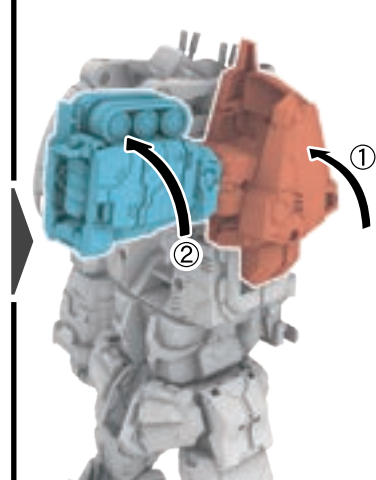
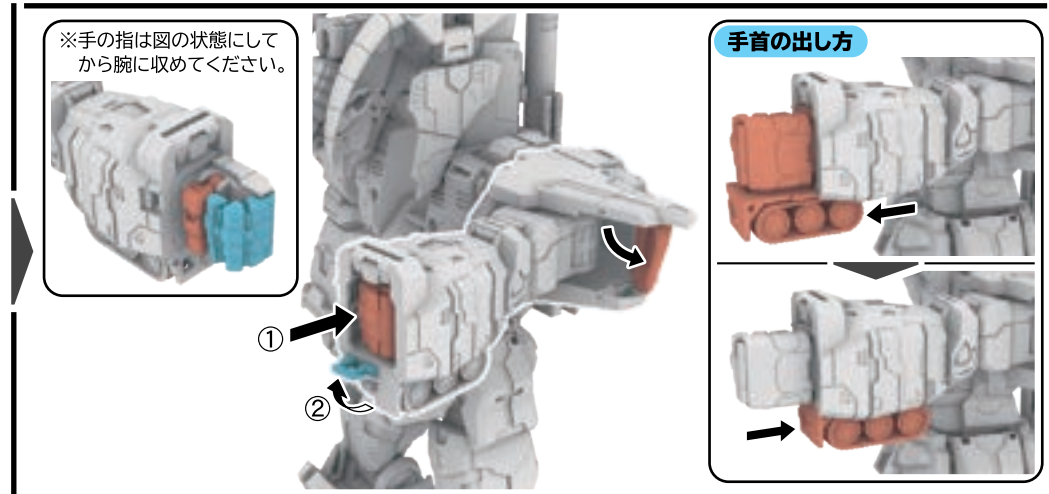
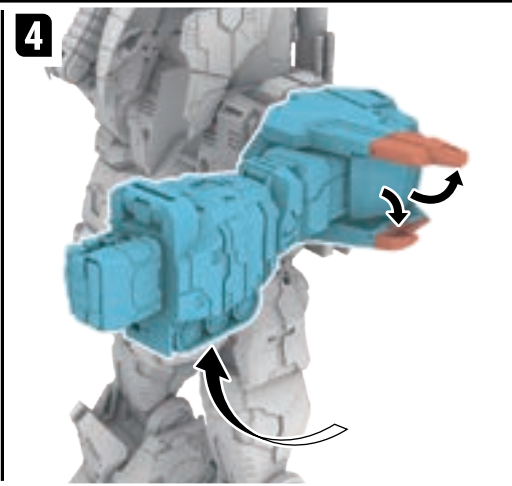
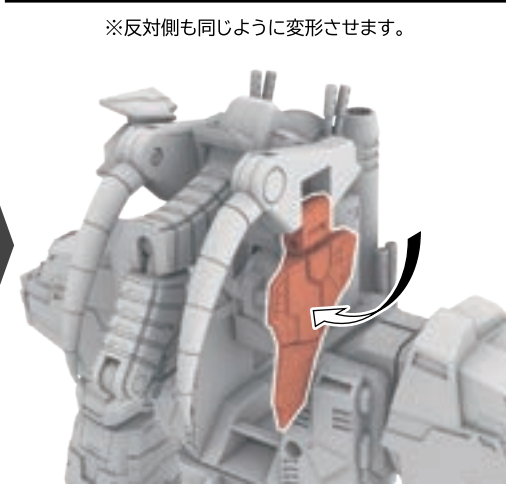
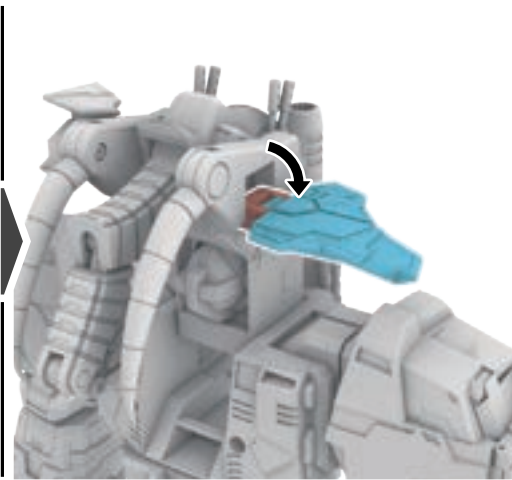
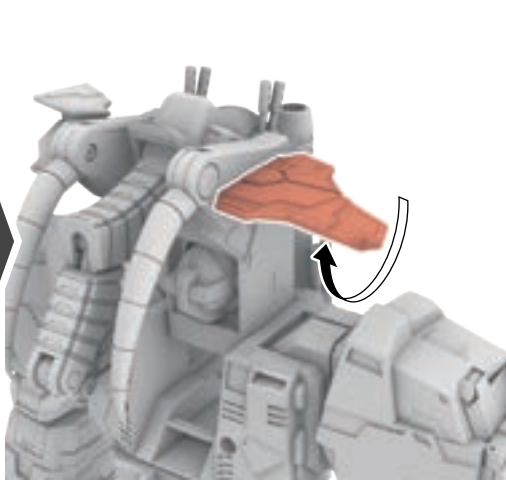
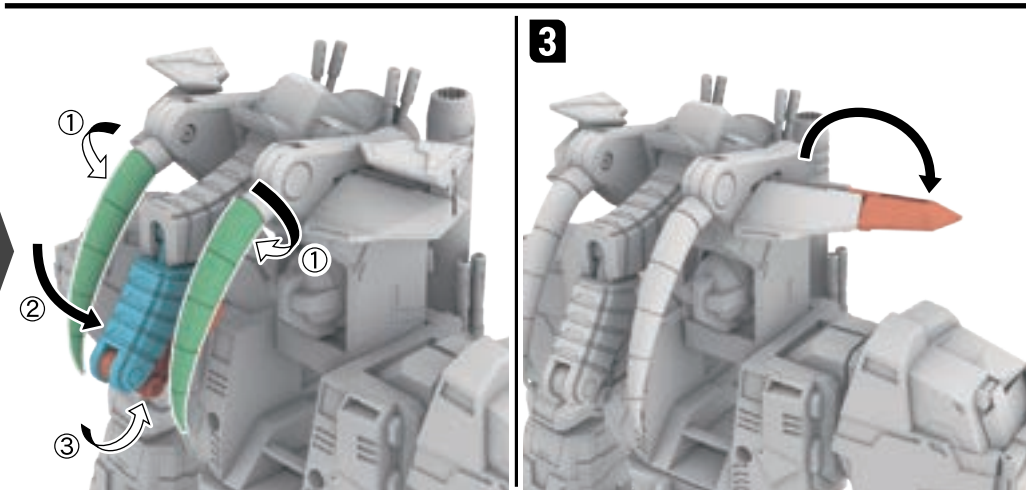

7 ※後ろから見た図
 ※下図は一部を省略しています。

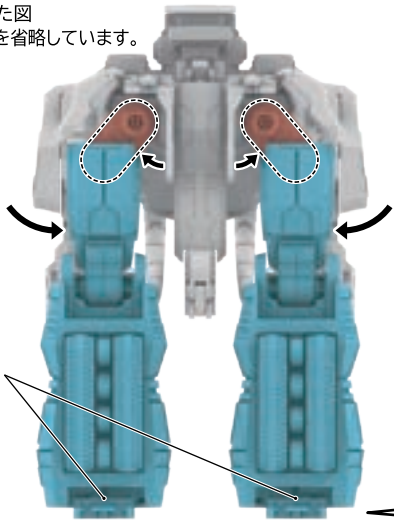

※足裏のパーツは水平にしてください。

※足首の2箇所の関節(矢印部)を動かして、図の位置まで引き出してください。

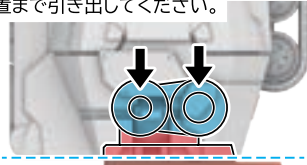

足裏のパーツを引き出すときは図の部分を持ってください。



8

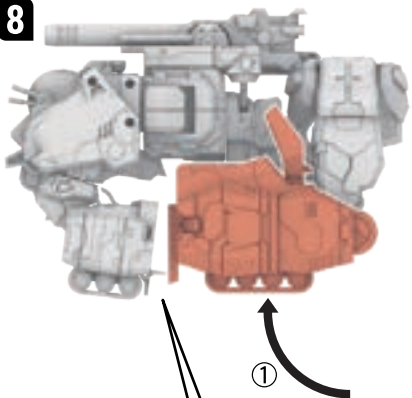

※反対側も同じように変形させてください。

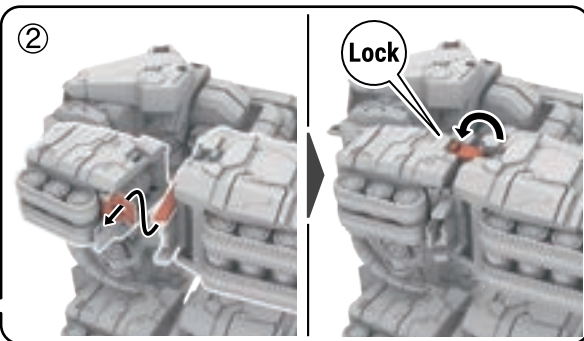

9 >> 完成: ノーマルモード

BM-N



ノーマルモードからアグレッシブモードへの変形

1

BM-N

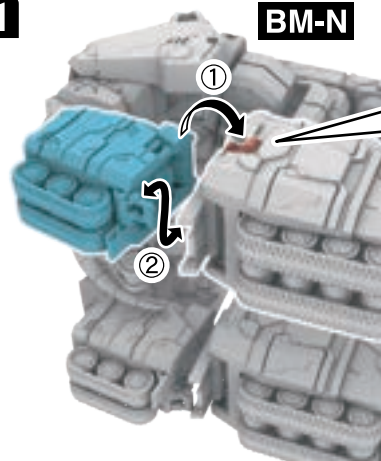

※ロックを外しにくいときは、後ろ足を持ちながら前足の矢印部分を押しと外しやすくなります。

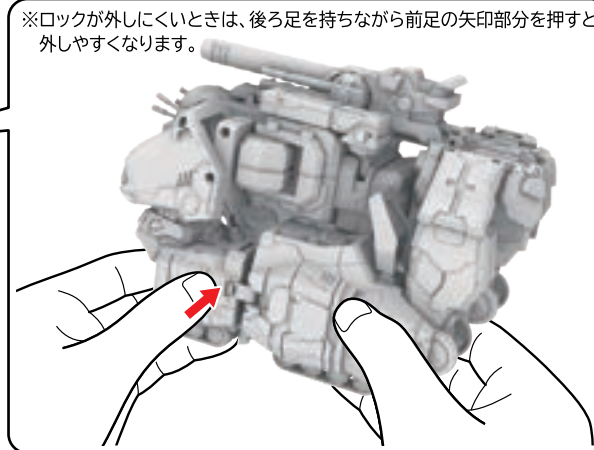

2

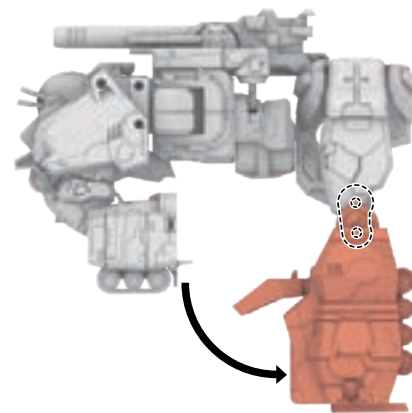

足を伸ばした状態で膝当てを閉じるときの注意

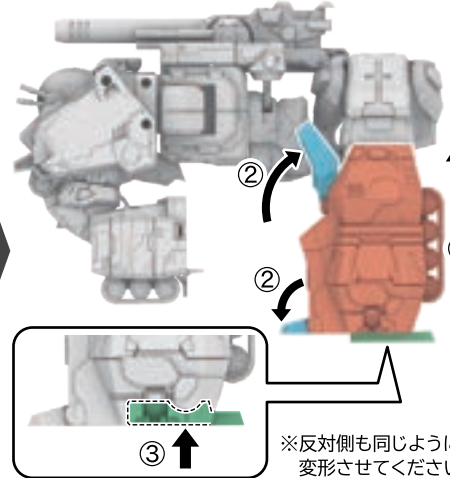

※膝当ての突起を足の穴に差し込みます。

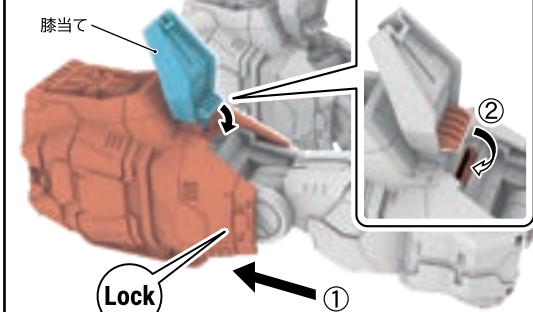

①音がするまで足を伸ばしてから、
 ②膝当てを閉じます。

※反対側も同じように変形させてください。

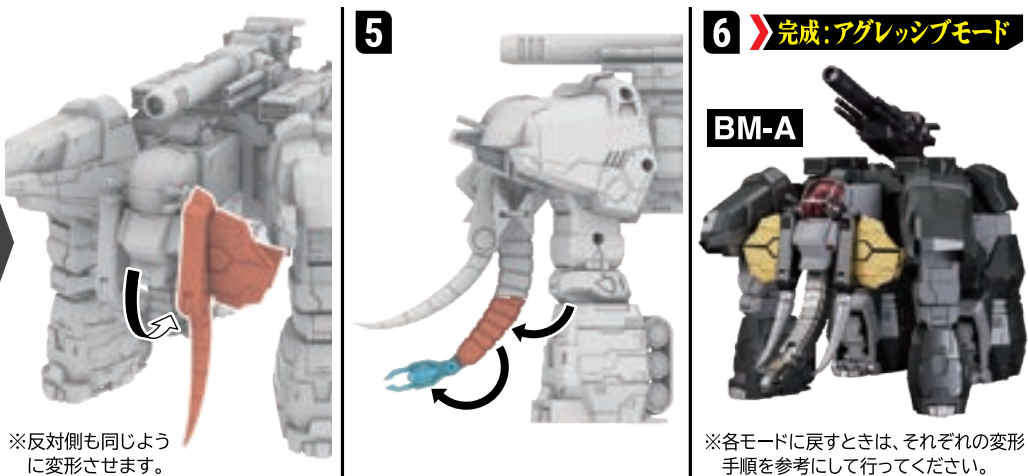
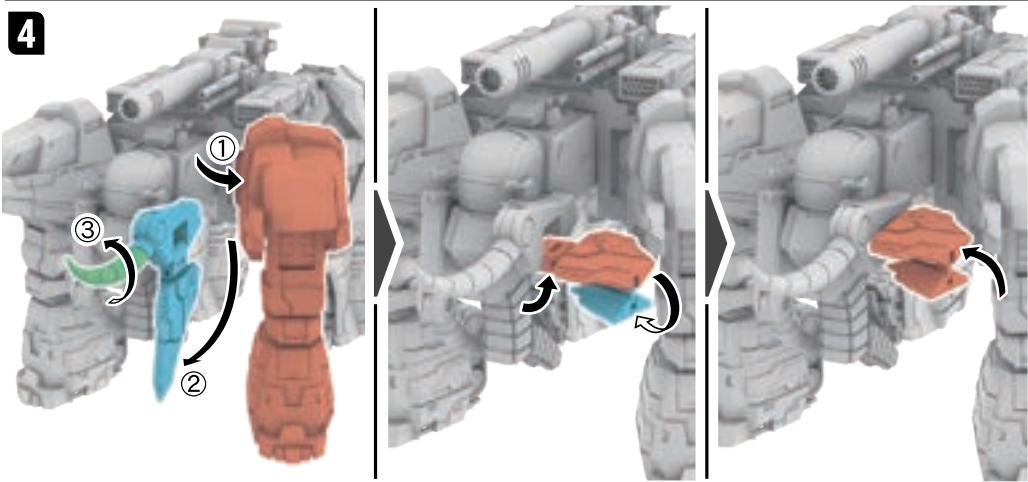
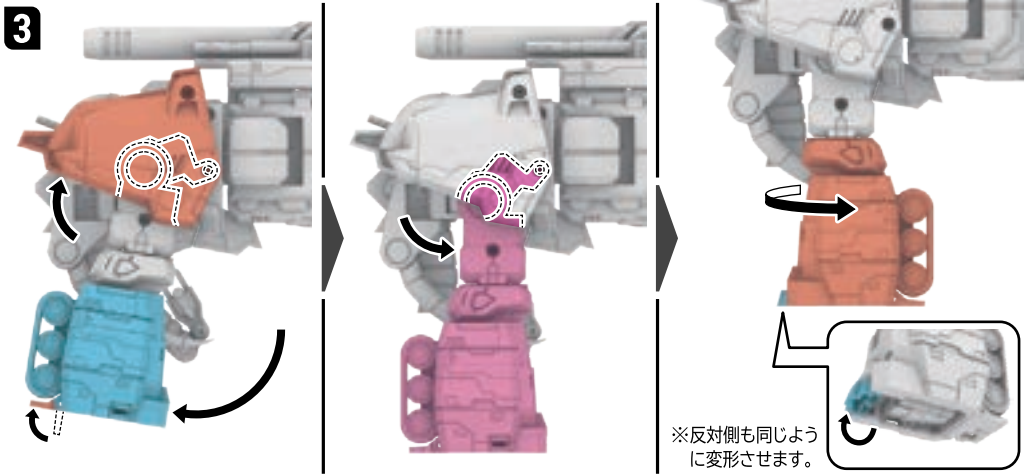

ダンクーガへの合体

イーグルファイターの合体準備 >> ※ノーマルモード EF-N から始めます。

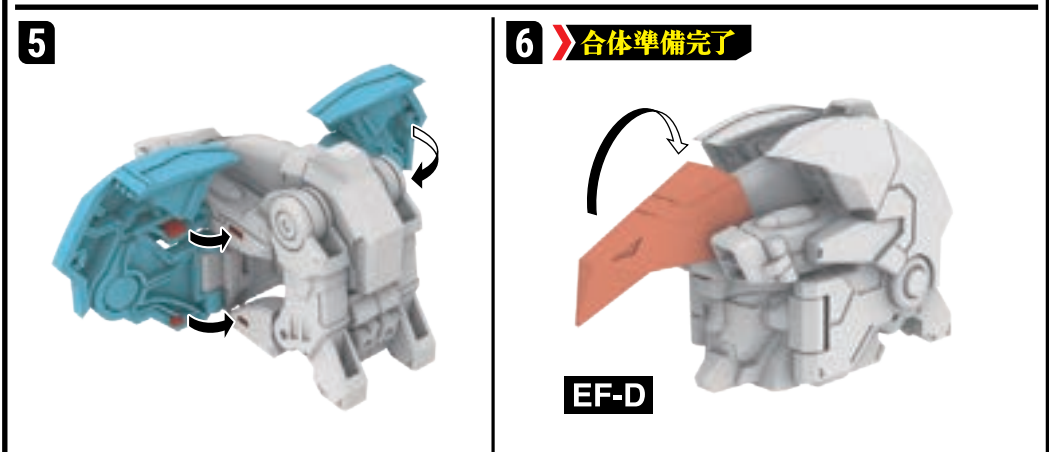
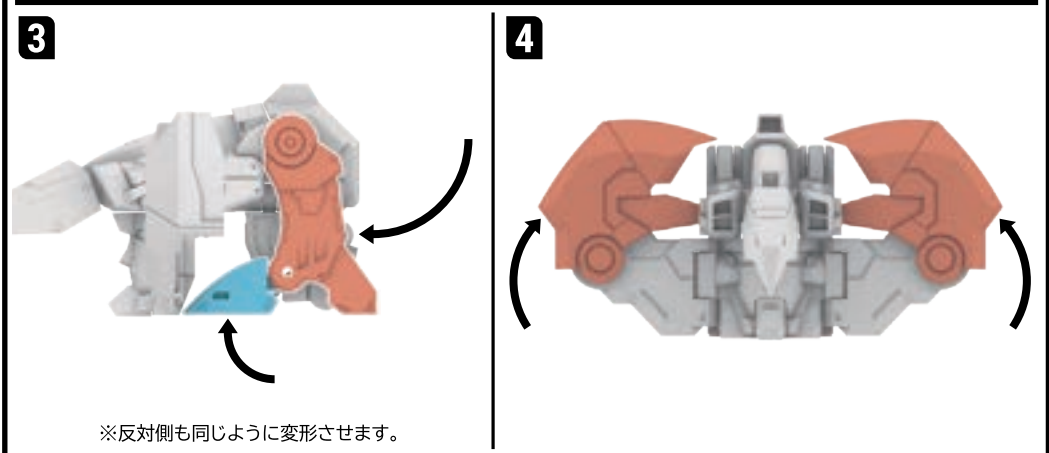
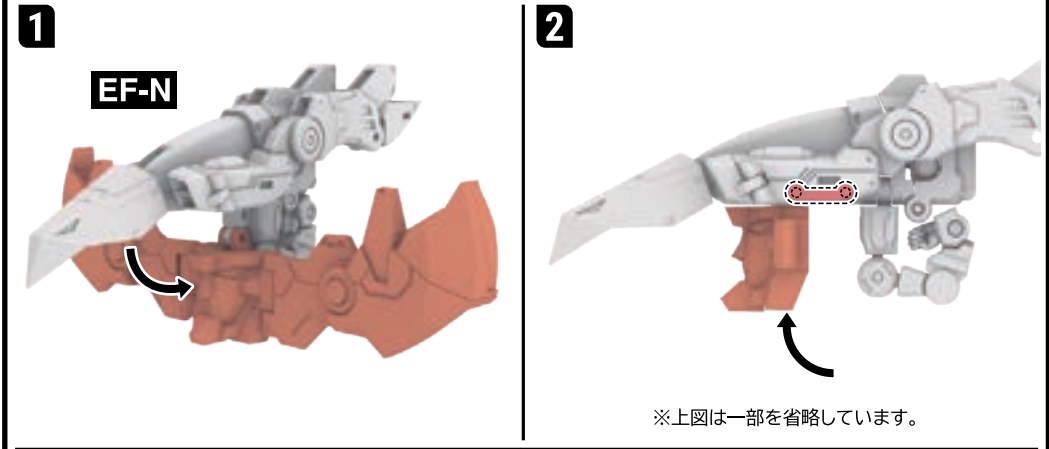

ランドライガーの合体準備 ※ノーマルモード **LL-N** から始めます。

1

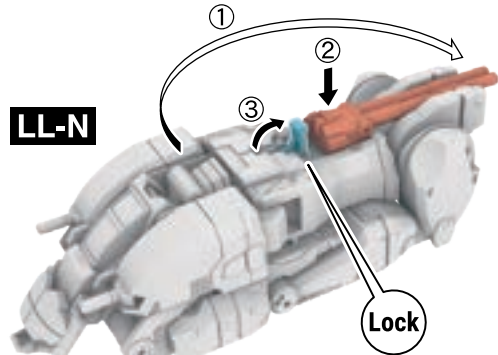

2



※反対側も同じように変形させます。

3

合体準備完了



LL-D

ランドクーガーの合体準備 ※ノーマルモード **LC-N** から始めます。

1

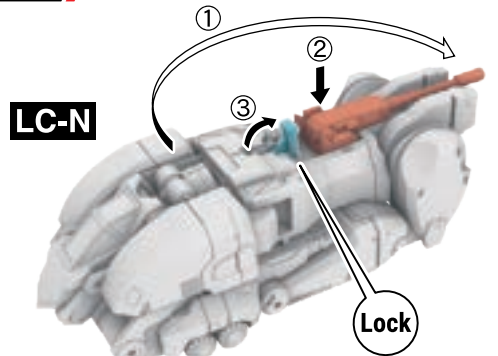

2



※反対側も同じように変形させます。

3

合体準備完了



LC-D

ビッグモスの合体準備 ※ヒューマロイドモード **BM-H** から始めます。

1

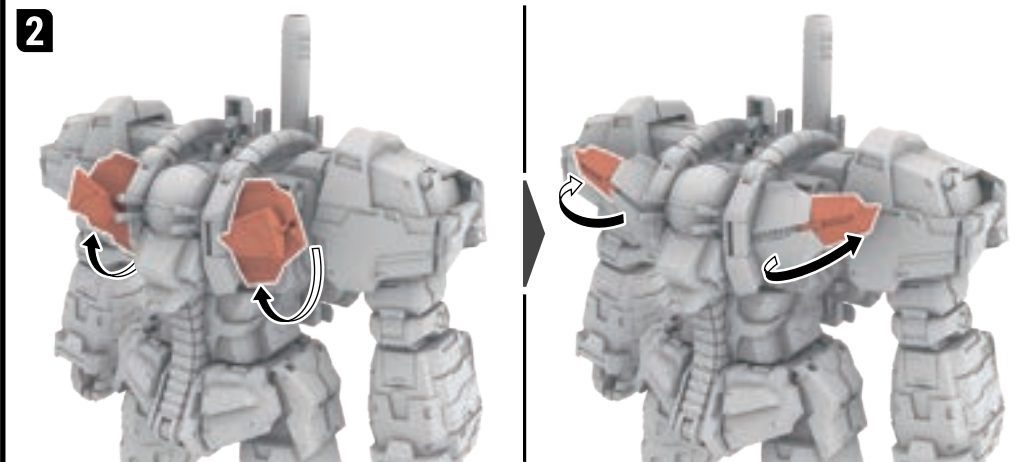
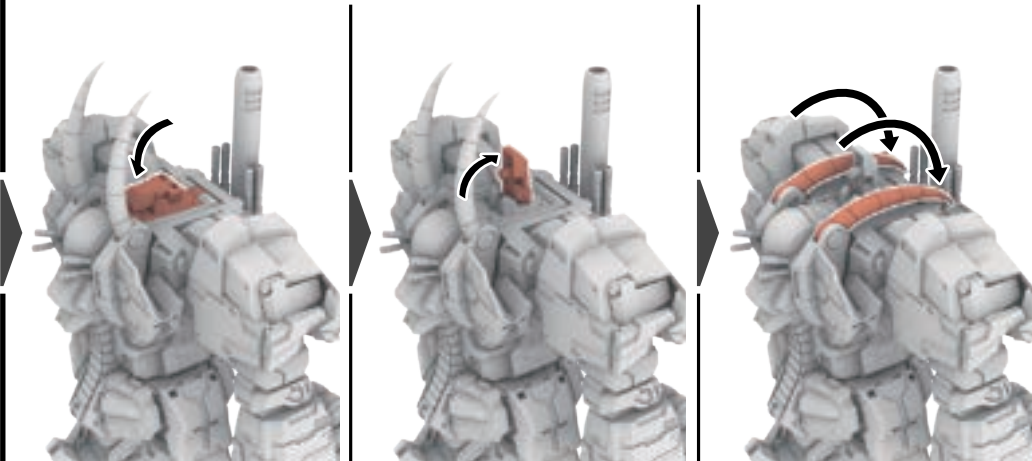
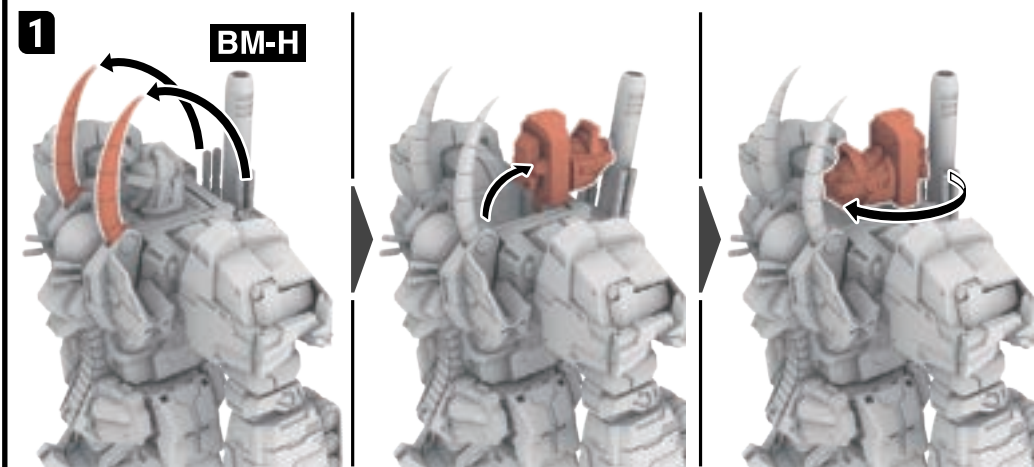

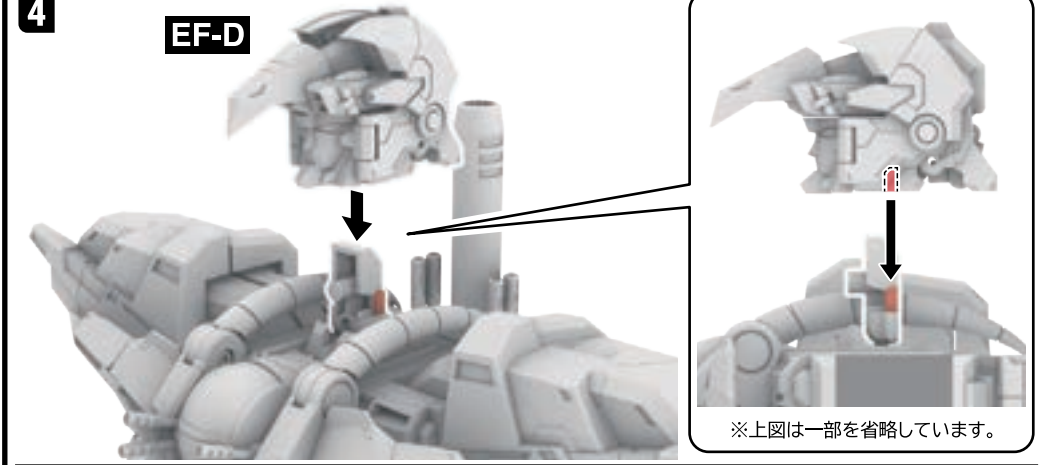
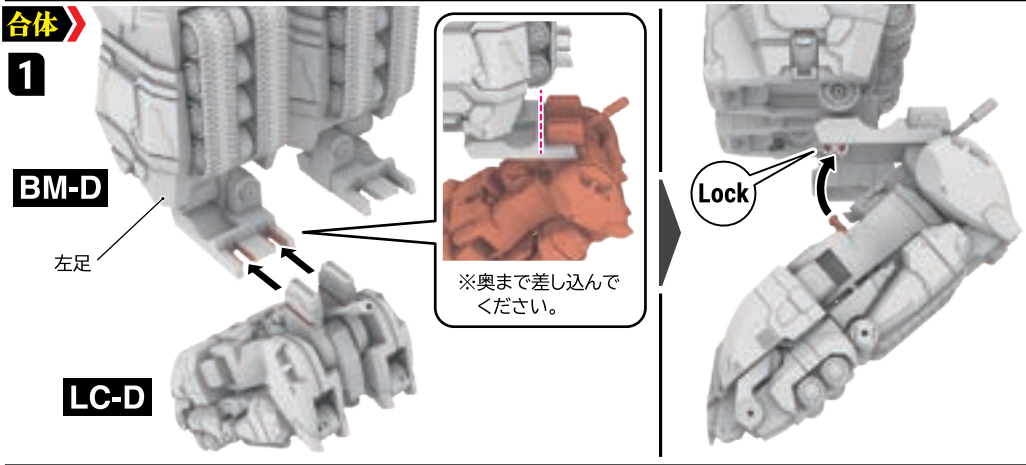
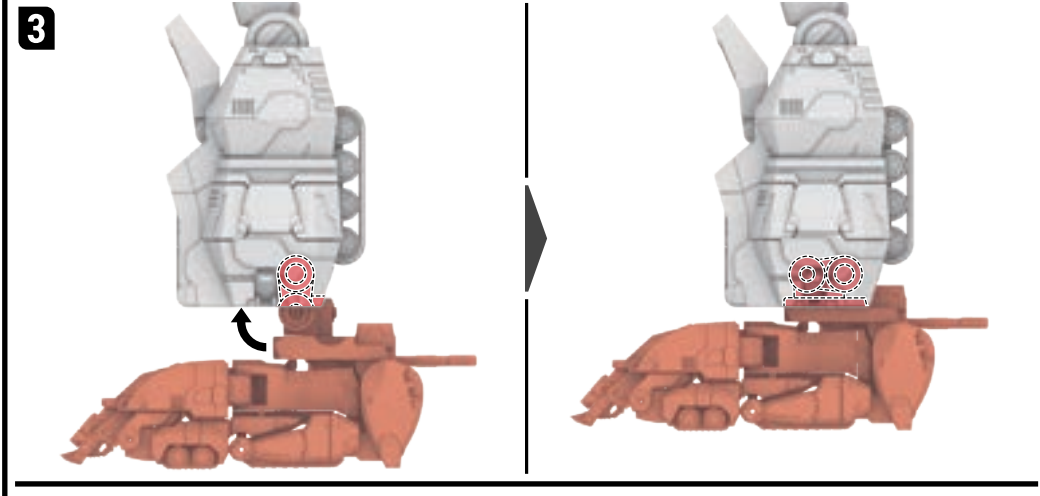
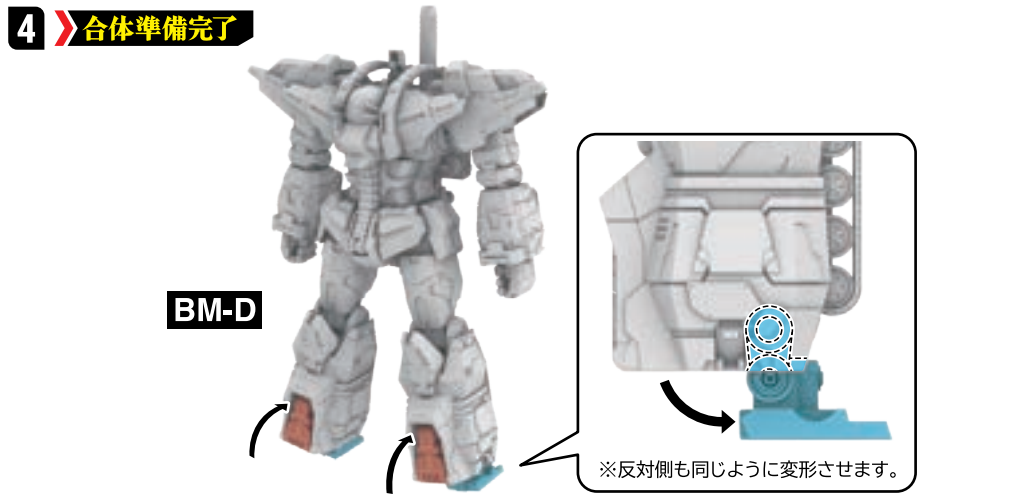
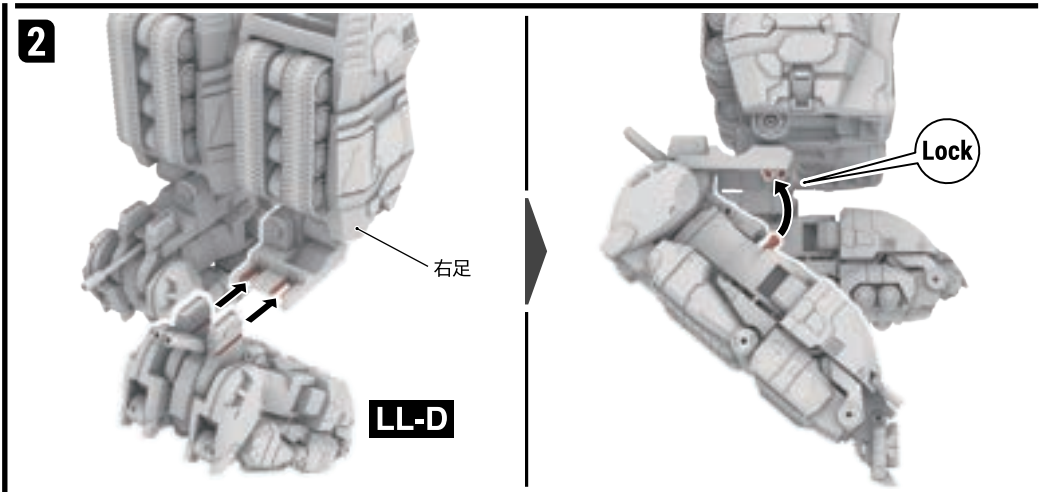
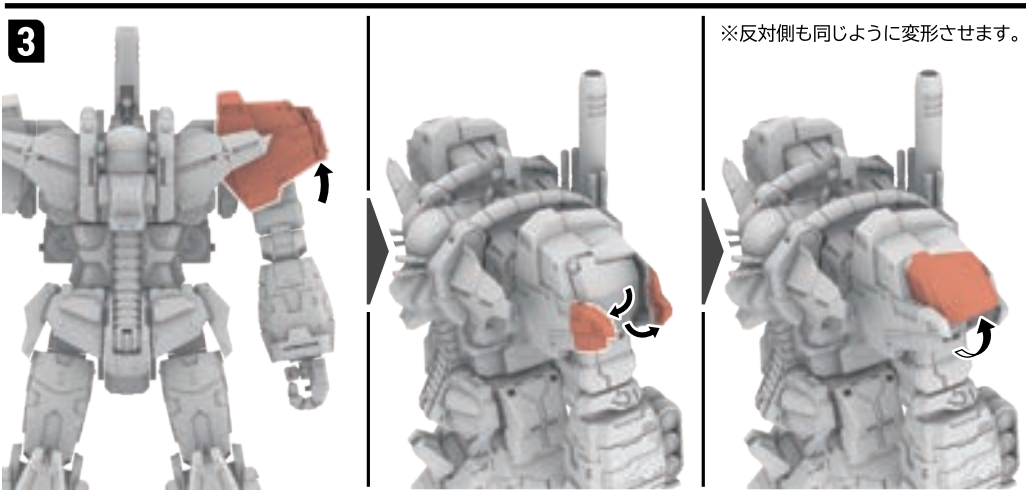

5 ▶▶ 合体完了



※各機単体に戻すときは、逆の手順で変形させてください。

口の開閉

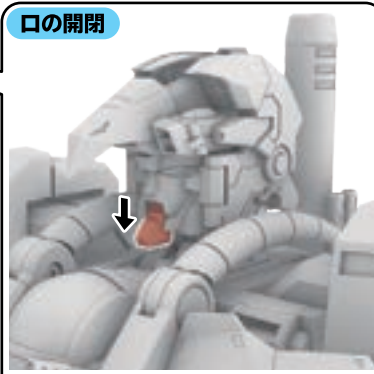

※イーグルファイターの各形態に戻すときは、口を閉じた状態にしてください。

断空剣▶▶



断空剣はビッグモス用各種手首に取り付けることができます。

ダイガン▶▶

1

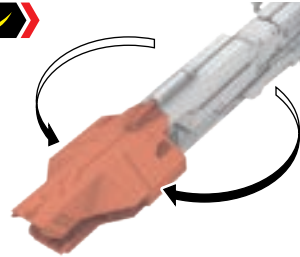

2

※下から見た図

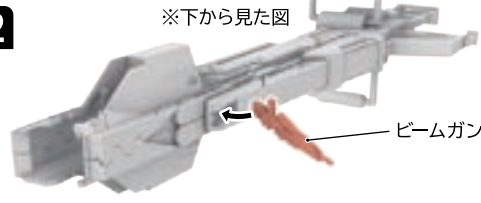

3

※上から見た図

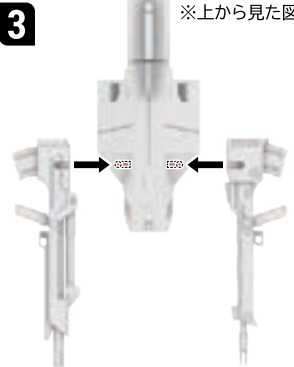

ランドライガー用
プラスターガン

ランドクーガー用
プラスターガン

4



グリップを前後にスライドさせることができます。
※グリップをスライドさせるときは、一度手から離してから行ってください。

飛行用ブースター

※箱に入った状態から始めます。

合体形態



飛行形態

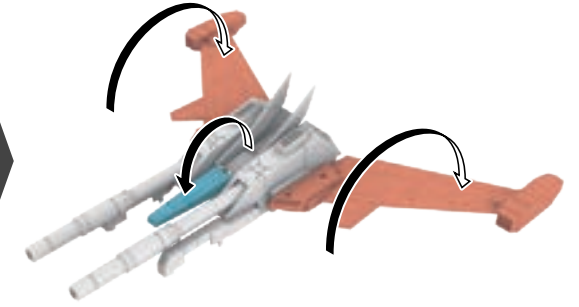

ダンクーガとの合体▶▶

1

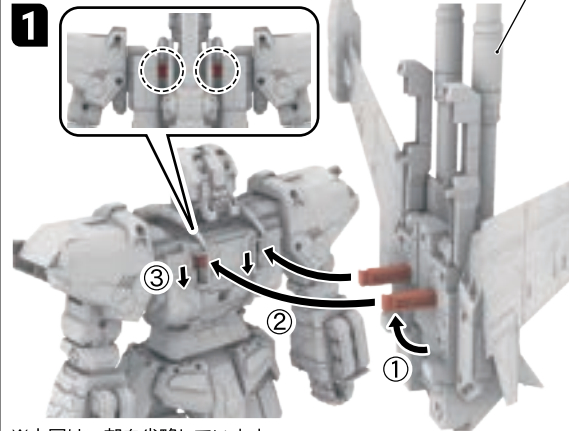

合体形態

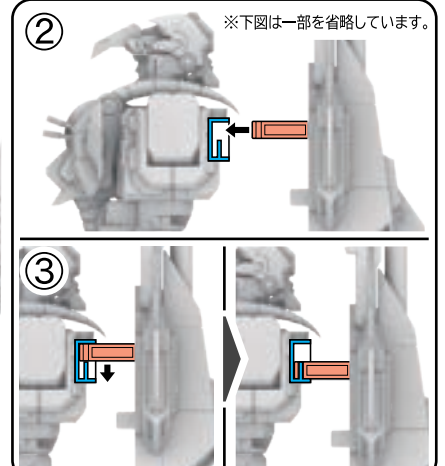

※下図は一部を省略しています。

※上図は一部を省略しています。

2

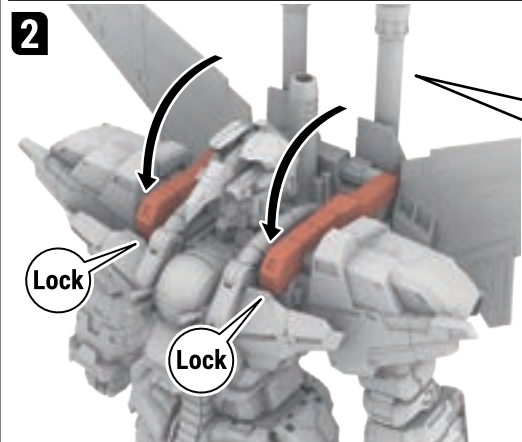

Lock

Lock

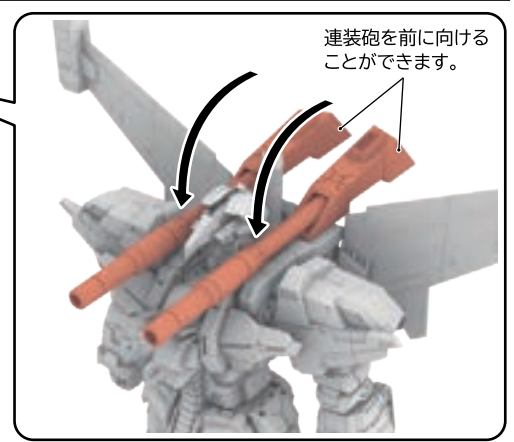

連装砲を前に向けることができます。

断空砲フォーメーション

1 ※飛行用ブースターは外しておきます。

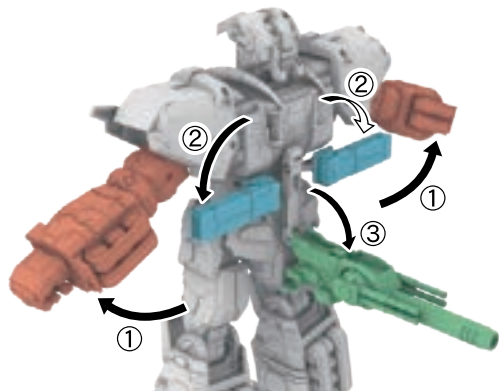

2

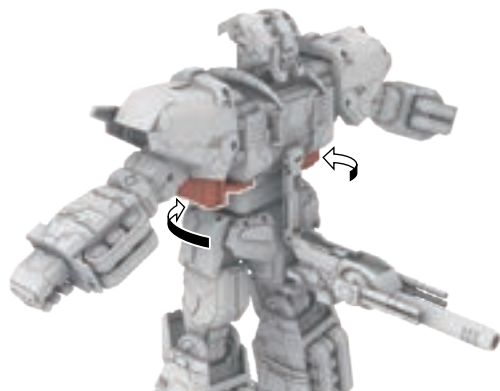

3

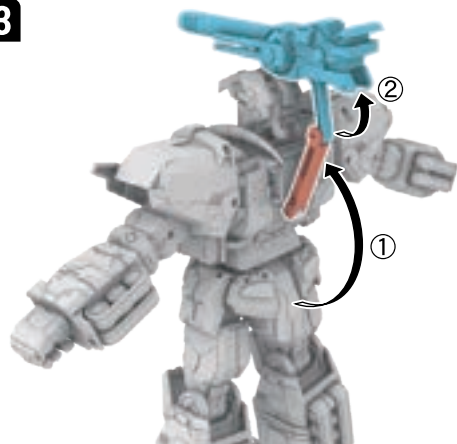

4

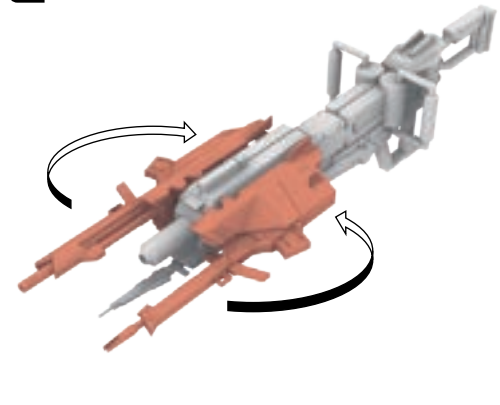

5 > 完成:断空砲フォーメーション



●飛行用ブースターを取り付ける場合、連装砲を前に向けてください。

ダンクーガ用台座

組み立て

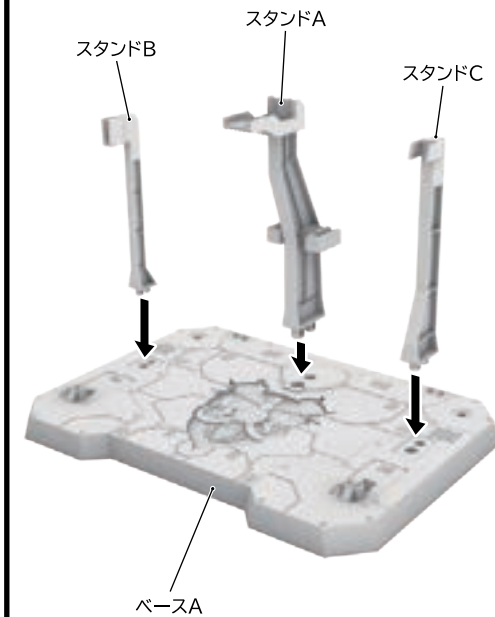

ディスプレイ

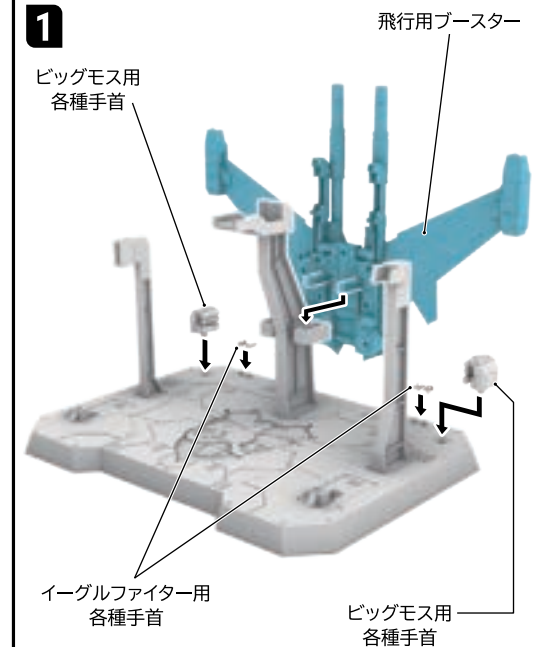

2



※グリップを図の位置にしてください。

